



Art.Nr.: 496040030115  
EAN: 4260374016564

# RoadLUX PRO

30 | 60 x 150°



## LICHTVERTEILUNGSKURVE

## TECHNISCHE ZEICHNUNG

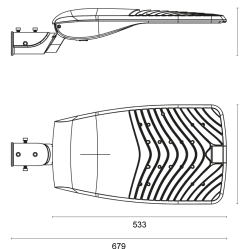
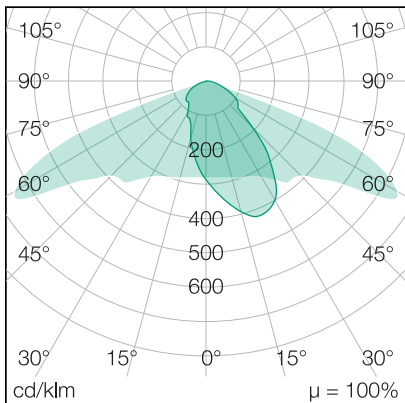

## LICHTTECHNIK

Leuchtenlichtstrom	4.000 lm
Abstrahlwinkel	60 x 150°
Farbtemperatur	4.000 K
Farbtoleranz	< 5 SDCM
Farbwiedergabeindex	> 70

## ELEKTRISCHE EIGENSCHAFTEN

Systemleistung	30 W
Lichtausbeute	133 lm/W
Durchgangsverdrahtung	nein
Anschluss	Klemme: 3-polig, max. 2,5 mm <sup>2</sup>
Modul per LSS* B10A	65
Modul per LSS* B16A	104
Modul per LSS* C10A	65
Modul per LSS* C16A	104
Schaltzyklen	> 500.000
Spannungsbereich AC	200 - 240 V AC, 50/60 Hz
Dimmbar	nein

## ZUBEHÖR

Mastadapter 76mm für RoadLUX pro	474919760021
Mastadapter 34mm für RoadLUX pro	474919340023
Wandausleger für RoadLUX PRO	474901600057
Wandausleger mit Eckbefestigung für RoadLUX PRO	474911600058
Mastaufsatz, 2-fach, für RoadLUX PRO	474902600059

## BELASTBARKEIT

Schutzklasse	I
Schlagfestigkeit	IK08
Schutzart	IP66
Garantie	5 Jahre
Lebensdauer	> 50.000 h [L80, B10]
UV-beständig	Ja
Betriebstemperatur	-30 bis +50 °C
Einsatz im Lebensmittelbereich	nein

## MATERIAL

Abdeckung	klar
Material (Abdeckung)	Glas
Material (Gehäuse)	Aluminium
Gehäusefarbe	grau

## ABMESSUNG

L x B x H / Ø (H2)	533 (679) x 283 x 117 (160) mm
Gewicht	5,8 kg

## LIEFERUMFANG

Mastreduzierung für 42 mm; Schrauben