

 **Robur**

8146-8146C

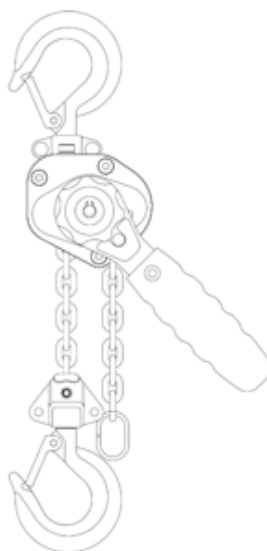

www.tuv-sud.it
ID: 1419071995

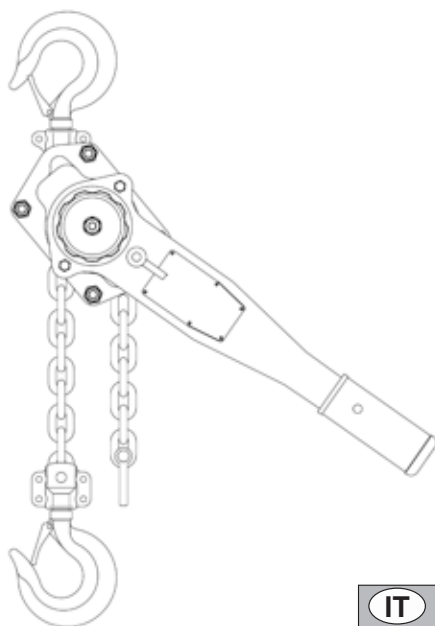

EN 13157

IT Manuale d'uso ed istruzioni

EN Operation manual and instructions

FR Notice d'utilisation et instructions

NL Gebruikshandleiding

DE Bedienungsanleitung

ES Manual de uso e instrucciones

PT Manual de uso e instruções

HU Használati kézikönyv és útmutató

PL Instrukcja obsługi i zalecenia

MANUALE D'USO ED ISTRUZIONI

IT

MANUALE D'USO ED ISTRUZIONI PER PARANCHI A LEVA 8146 - 8146C

BETA UTENSILI S.P.A. – Divisione Robur
Zona Industriale - C.da San Nicola
67039, Sulmona (L'Aquila)
ITALIA

Documentazione redatta originariamente in lingua ITALIANA.

ATTENZIONE



IMPORTANTE LEGGERE COMPLETAMENTE IL PRESENTE MANUALE PRIMA DI UTILIZZARE IL PARANCO. IN CASO DI MANCATO RISPETTO DELLE NORME DI SICUREZZA E DELLE ISTRUZIONI OPERATIVE, POSSONO VERIFICARSI SERI INFORTUNI.

Conservare accuratamente le istruzioni di sicurezza e consegnarle al personale utilizzatore. In caso di smarrimento o deterioramento, il manuale può essere facilmente recuperato sul sito web del costruttore: www.beta-tools.com



AVVERTENZE GENERALI

- Prima di ogni utilizzo del paranco, assicurarsi che:
 - Il paranco sia visibilmente in buone condizioni;
 - La catena di carico e i ganci siano in buone condizioni (p.e. senza segni di usura, piega, corrosione);
 - Il fine corsa inferiore sia presente;
 - Il paranco soddisfi tutte le regolamentazioni sul lavoro riguardanti installazione, verifiche periodiche, manutenzione ed uso;
- Il paranco deve essere ispezionato e mantenuto con regolarità da una persona competente per assicurarne il suo uso in sicurezza. Esso deve essere controllato contro ogni segno di corrosione o usura prematura, a seconda delle condizioni di lavoro.
- Assicurarsi che tutte le persone che debbano utilizzare il paranco siano propriamente formate, conoscano tutte le funzionalità e le operazioni da eseguire con l'attrezzatura e conoscano tutte le regolamentazioni e i requisiti di sicurezza.
- Il paranco deve essere usato solo nel pieno rispetto di tutte le regolamentazioni di sicurezza e le norme applicabili nel luogo di utilizzo, riguardanti installazione, uso, manutenzione e ispezione dei dispositivi di sollevamento.
- Il paranco deve essere posto sotto la responsabilità di una persona che conosca perfettamente tutte le regolamentazioni applicabili nel luogo di utilizzo, e che abbia l'autorità di farle rispettare.
- L'installazione e la messa in servizio del paranco deve essere fatta in condizioni di sicurezza per l'installatore, in accordo alle regolamentazioni applicabili.
- Beta Utensili S.p.a. declina ogni responsabilità per l'utilizzo del paranco in qualsiasi configurazione d'uso e montaggio diversa da quelle descritte in questo manuale d'uso.
- Il paranco deve essere fissato ed ancorato ad una struttura che abbia resistenza meccanica sufficiente a sopportare il carico massimo di esercizio (WLL).
- Usando il paranco, l'utilizzatore deve assicurare che la catena di carico sia costantemente in tensione per mezzo del carico, e che esso non sia provvisoriamente trattenuto da un ostacolo durante la discesa. Questo può causare la rottura della catena quando il carico viene rilasciato.
- Usando il paranco, l'utilizzatore deve assicurare che non ci saranno ostacoli che possano graffiare la catena.
- Se sono utilizzati più paranchi per il sollevamento di un carico, è necessario uno schema di sollevamento, definito e approvato da un tecnico qualificato.
- Beta Utensili S.p.a. declina ogni responsabilità per le conseguenze derivanti dall'uso del paranco in combinazione con altri dispositivi di sollevamento di altri produttori.
- L'operatore deve osservare continuamente il carico per prevenire qualsiasi rischio di trattenuta durante le operazioni di sollevamento (salita o discesa).
- Il paranco, inclusi la catena di carico e i ganci, non deve essere

disassemblato o riparato da personale non autorizzato. Qualsiasi disassemblaggio o riparazione non autorizzata solleva Beta Utensili da ogni responsabilità risultante.

- Il paranco non deve essere modificato. Beta Utensili S.p.a. declina ogni responsabilità per le conseguenze di qualsiasi modifica fatta sul paranco, o per la rimozione di parti che formano l'attrezzatura.
- Beta Utensili S.p.a. garantisce l'operatività del paranco fornito solo se esso è equipaggiato con parti originali e componenti, inclusi catena e ganci, in accordo alle specifiche indicate in questo manuale d'uso. La sostituzione di parti originali e componenti, inclusi catena e ganci, con quelli di un altro produttore, solleva Beta Utensili S.p.a. da ogni responsabilità per qualsiasi conseguenza risultante.
- La tabella delle manutenzioni, alla fine di questo manuale d'uso, deve essere mantenuta aggiornata come il manuale delle manutenzioni da una persona competente.
- Quando non in uso, il paranco deve essere immagazzinato in un luogo non accessibile alle persone non autorizzate al suo utilizzo.
- Se il paranco deve essere definitivamente rimosso dal servizio, devono essere osservate tutte le regolamentazioni per la protezione ambientale applicabili nel Paese di utilizzo.
- L'operatore deve assicurare di avere un supporto stabile prima di operare con il paranco; altrimenti deve essere adeguatamente protetto.
- Durante le operazioni, non deve essere intrapresa qualsiasi attività che possa distrarre l'attenzione dell'operatore.
- Prima di utilizzare il paranco, l'operatore deve assicurare di avere una visuale completa, e che l'ambiente sia correttamente illuminato, per evitare incidenti alle persone o danneggiamenti alle attrezzature.
- L'operatore non deve lasciare il paranco sotto carico incustodito per lunghi periodi; se questa condizione non può essere evitata, l'operatore deve assicurare che questo non possa creare pericolo per le persone o le attrezzature.

DESCRIZIONE DEL PARANCO

Il paranco a leva Robur è un paranco portatile azionato manualmente tramite una leva. E' idoneo per:

- Sollevamento;
- Tiro;
- Tensionamento;
- Traino.

E' utilizzato generalmente collegato ad un punto di ancoraggio fisso. E' costruito con materiali di alta qualità ed ha un design compatto, leggero e maneggevole. E' portatile e facile da installare. E' dotato di un Sistema a cricchetto a doppio saltarello per garantire sollevamenti, tiri, tensionamenti e traini in condizioni di totale sicurezza per gli operatori.

MANUALE D'USO ED ISTRUZIONI

IT

! La catena di carico è dotata di un fine corsa inferiore (Fig. 1a-1b). E' vietato fissare un carico al fine corsa.

Un dispositivo di disinnesco consente una regolazione facile e veloce della catena, usando il fine corsa.

! La regolazione della catena deve essere effettuata senza carichi applicati.

SPECIFICHE TECNICHE

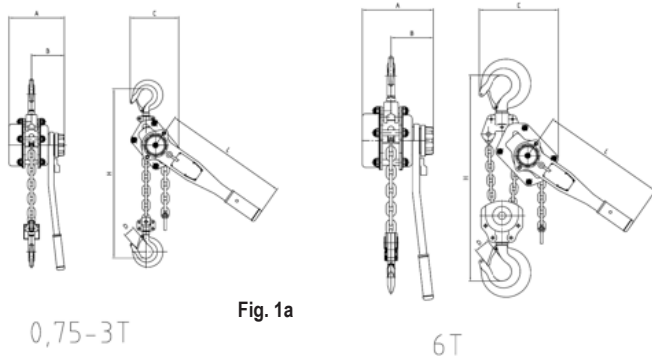

0,75-3T

Fig. 1a

6T

WLL (t)	Altezza di sollevamento standard (m)	Distanza minima tra i ganci H (mm)	Sforzo operativo alla capacità nominale (daN)	Numero di tiri di catena	Dimensioni (mm)					Dimensioni della catena (mm)	Peso netto (kg)	Codice
					A	B	C	D	L			
0,75	1,5	320	21	1	151	91	135	32	290	6x18	6,5	081460008
1,5	1,5	380	41	1	179	105	155	36	415	8x24	11	081460015
3,0	1,5	480	41	1	195	109	211	46	415	10x30	18,5	081460030
6,0	1,5	600	46	2	195	109	254	46	415	10x30	27,5	081460060

Nota: le misure da 0,75 t e da 1,5 t sono dotate di sistema di protezione da sovraccarico.

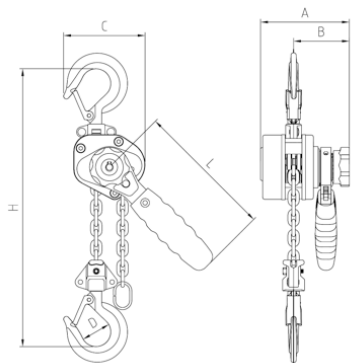





Fig. 1b

WLL (t)	Altezza di sollevamento standard (m)	Distanza minima tra i ganci H (mm)	Sforzo operativo alla capacità nominale (daN)	Numero di tiri di catena	Dimensioni (mm)					Dimensioni della catena (mm)	Peso netto (kg)	Codice
					A	B	C	D	L			
250	1,5	230	20,7	1	101	63	92	32	160	4x12	2,5	081460002

MANUALE D'USO ED ISTRUZIONI

IT

DISPOSITIVI DI PROTEZIONE INDIVIDUALI CHE DEVONO ESSERE INDOSSATI

	CALZATURE DI SICUREZZA
	GUANTI DI PROTEZIONE PER AGENTI FISICI
	ELMETTO

INSTALLAZIONE

Prima di iniziare l'installazione attenersi alle avvertenze generali. Inoltre:

- Controllare il WLL del paranco per verificare che la capacità sia idonea.
- Controllare che la catena di carico non sia aggrovigliata e che sia correttamente installata.

Solo dopo il completamento dei controlli preliminari è possibile connettere il paranco al punto di ancoraggio ed eseguire i seguenti controlli:

- Controllare che il paranco sia correttamente sospeso per mezzo del suo gancio di sospensione e che la sicura sia completamente chiusa.
- Controllare che la catena di carico non abbia subito alcuna torsione in fase di installazione.
- Controllare il corretto funzionamento delle funzioni di sollevamento e abbassamento senza applicare carichi.
- Se il paranco è installato su dispositivi di ancoraggio mobili (p.e. carrelli di sospensione), controllare il corretto funzionamento di questi dispositivi.

Dopo aver completato con successo questi controlli, mettere il carico in posizione ed assicurarsi che:

- Il dispositivo di connessione del carico poggi completamente sul gancio di carico e che sia possibile chiudere completamente la sicura.
- Il carico applicato al paranco sia libero di allinearsi con il suo punto di ancoraggio.

OPERAZIONI

Per regolare la lunghezza della catena di sollevamento è necessario procedere come segue:

- Posizionare il selettore di movimento in posizione neutrale "N" (Fig. 2a - Fig. 3a).
- Ruotare la manopola in senso antiorario per aprire il freno; la catena è rilasciata.
- Se non è possibile far ruotare la manopola, posizionare il selettore in posizione di discesa "D" (Fig. 2c - Fig. 3c) e tirare verso il basso la catena tramite il gancio di carico; quindi, posizionare nuovamente il selettore in "N" e tirare sulla catena rilasciata utilizzando il fine corsa inferiore.
- Assicurare il gancio di carico al carico da sollevare o tirare, o al punto sul quale applicare tensione. Applicare una leggera tensione alla catena tirando il fine corsa inferiore.
- Ruotare la manopola di carico in senso orario; il freno è chiuso e la catena è ora impegnata nel paranco.

Manovrare il paranco:

- Per sollevare, tirare, applicare tensione, posizionare il selettore in posizione "U" e operare sulla leva di azionamento avanti e indietro.

Nota: per le misure con sistema di protezione da sovraccarico non è possibile sollevare se il carico è maggiore di 1,5 x WLL, o applicare tensione con forza superiore a 1,5xWLL.



Inneschi ripetuti del Sistema di protezione da sovraccarico possono danneggiarlo, diminuendo la soglia di limitazione del carico.

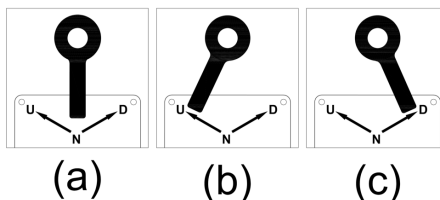

Fig. 2

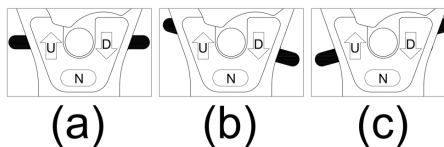





Fig. 3

- Per abbassare o rilasciare, mettere il selettore in posizione "D" e operare sulla leva di azionamento avanti e indietro.

Importante:

 Mettendo il paranco fuori servizio, assicurarsi che non ci siano carichi applicati e che la catena sia rilasciata abbastanza per essere rimossa dal carico.

 Non lasciare mai il selettore in posizione "N" quando c'è un carico sospeso o è applicata una tensione sul paranco.

 Assicurarsi che il selettore sia nella posizione desiderata e non tra due posizioni.

 Non operare sulla manopola durante una manovra oppure quando il carico è sospeso al paranco.

 Per prevenire movimenti sbilanciati del carico, non è raccomandato operare sulla leva di azionamento con velocità eccessiva.

 Per prevenire strappi del carico, è raccomandato operare la leva di azionamento con movimenti costanti.

IMMAGAZZINAMENTO

Il paranco dovrebbe essere immagazzinato appeso per evitare aggrovigliamenti della catena di carico, in un ambiente asciutto e isolato dall'acqua. Pulire il paranco e lubrificare la catena usando olio lubrificante prima dell'immagazzinamento.

CATENA DI CARICO

Per accertarsi delle buone condizioni, quando il paranco viene usato, la catena di carico deve essere ispezionata giornalmente da una persona competente. La catena deve essere pulita e lubrificata a intervalli regolari usando olio lubrificante.

⚠ Non esporre la catena di carico a temperature eccessive, agenti chimici, materiale abrasivi e archi di saldatura.

MANUTENZIONE

Il paranco deve essere ispezionato e testato periodicamente con un carico da una persona competente, almeno una volta all'anno e, in ogni caso, in accordo alle regolamentazioni di sicurezza in uso nel Paese di utilizzo.

Periodicamente, specialmente dopo usi pesanti o intensivi, è necessario lubrificare i componenti meccanici.

⚠ Il freno deve rimanere pulito e asciutto. Non bisogna mai far entrare in contatto i dischi dei freni con il lubrificante.

Le condizioni dei ganci devono essere controllate regolarmente. La massima deformazione accettabile sull'apertura ("D", Fig. 1a - Fig. 1b) del gancio è 3 mm.

GARANZIA

Questa attrezzatura è prodotta e testata secondo le norme attualmente vigenti nell'UE; è coperta da una garanzia di 12 mesi per uso professionale e di 24 mesi per uso non professionale.

Vengono riparati guasti dovuti a difetti di materiale o di produzione mediante ripristino o sostituzione dei pezzi difettosi a nostra discrezione.

L'effettuazione di uno o più interventi nel periodo di garanzia non modifica la data di scadenza della stessa.

Non sono soggetti a garanzia difetti dovuti ad usura, uso errato od improprio, rotture causate da colpi e/o cadute. Inoltre la garanzia decade quando vengono apportate modifiche, quando l'attrezzatura viene manomessa o quando viene inviata all'assistenza smontata.

Sono espressamente esclusi danni causati a persone e/o cose di qualsiasi genere e/o natura, diretti e/o indiretti.

Contatti assistenza clienti

Beta Utensili S.p.a. - Divisione Robur
Zona Industriale - C.da San Nicola
67039, Sulmona (L'Aquila) - ITALIA
Tel. +39 0864.2504.1 - Fax +39 0864.253132
info@roburitaly.com

PROCEDURA DI EMERGENZA IN CASO DI INCIDENTE

- In caso di malfunzionamento del paranco:
- Fermare immediatamente tutte le attività.
- Predisporre un perimetro di sicurezza.
- Chiamare il personale qualificato per rimuovere il carico.

MARCATURA

Tutte le informazioni del paranco sono contenute su una targa dati fissata al paranco stesso (Fig. 4a - Fig. 4b).

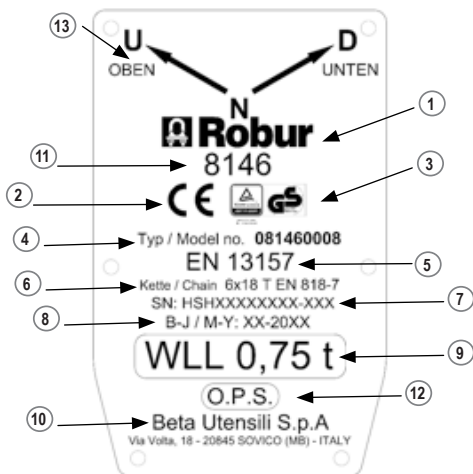

Fig. 4a

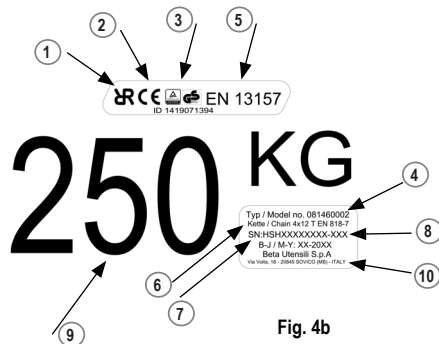

Fig. 4b

Come leggere le marcature:

- 1) Logo del fabbricante (Robur)
- 2) Marchio CE
- 3) Logo TUV-GS
- 4) Modello numero
- 5) Norma di riferimento
- 6) Dimensione catena e grado
- 7) Numero di serie
- 8) Mese-Anno di costruzione
- 9) Carico limite di lavoro
- 10) Beta Utensili S.p.a.
- 11) Nome articolo
- 12) Indicazione sistema di protezione da sovraccarico (se presente)
- 13) Indicatore di movimento del paranco a leva

Il numero di serie è composto da due parti:

- a) Numero di lotto
- b) Numero progressivo

a b
HSZXXXXX-XXX

CONTROINDICAZIONI D'USO

E' vietato:

- Usare il paranco se non sono rispettate tutte le indicazioni presenti tra le avvertenze generali.
- Usare il paranco se la targa dati e / o le marcature non sono leggibili.
- Usare il paranco se esso e i suoi componenti non sono in buone condizioni.
- Usare il paranco se catena e ganci non sono correttamente installati.
- Usare il paranco se i dispositivi di sicurezza non sono correttamente operativi o sono danneggiati.
- Allungare la leva di azionamento del paranco.
- Manomettere il sistema di protezione da sovraccarico per regolarlo (se presente).
- Fissare il paranco con qualsiasi dispositivo diverso dal suo gancio di sospensione.
- Bloccare il gancio di sospensione.
- Usare il paranco per scopi o configurazioni diversi o diverse da quelli descritti in questo manuale d'uso.
- Motorizzare il paranco o azionarlo con modalità diversa da quella indicata.
- Pulire il paranco usando dispositivi di pulizia ad alta pressione e/o usando prodotti chimici aggressivi (p.e. acidi, prodotti clorati).
- Utilizzare il paranco superando il valore del WLL.
- Usare il paranco in ambienti con temperature al di fuori del campo $-10^{\circ}\text{C} \div 50^{\circ}\text{C}$.
- Usare il paranco per sollevare un carico in ambienti dove la velocità del vento è tale da comprometterne la stabilità.
- Usare il paranco per sollevare o muovere persone.
- Usare il paranco in ambienti esplosivi o corrosivi.
- Cercare di sollevare o tirare un carico vincolato.
- Usare il paranco o la catena di carico come una braca.
- Usare il paranco come massa elettrica o conduttore elettrico.
- Applicare il carico sulla punta del gancio.
- Forzare la leva di azionamento quando il fine corsa inferiore o il gancio di sollevamento sono contro il corpo del paranco.
- Battere sulla leva di azionamento.
- Posizionare il selettore nella posizione "N" quando è applicata tensione alla catena.
- Tirare lateralmente un carico da sollevare.
- Far oscillare il carico sotto il paranco.
- Sostare o muoversi sotto il carico.
- Intervenire sul paranco senza prima aver rimosso il carico.
- Operare sulla manopola durante una manovra oppure quando il carico è sospeso al paranco.

DICHIARAZIONE DI CONFORMITÀ C E

Dichiariamo sotto la nostra responsabilità che il prodotto descritto è conforme a tutte le disposizioni pertinenti della Direttiva Macchine 2006/42/CE e relative modifiche, nonché alla seguente normativa:
• EN 13157

Il Fascicolo Tecnico è disponibile presso:
BETA UTENSILI S.P.A. – Divisione Robur
Zona Industriale - C.da San Nicola
67039 Sulmona (L'Aquila)
ITALIA

OPERATION MANUAL AND INSTRUCTIONS

EN

USER MANUAL AND INSTRUCTIONS FOR LEVER HOISTS 8146 - 8146C

BETA UTENSILI S.P.A. – Divisione Robur
Zona Industriale - C.da San Nicola
67039, Sulmona (L'Aquila)
ITALY

Original documentation drawn up in ITALIAN

CAUTION



IT IS IMPORTANT TO READ THIS MANUAL THOROUGHLY BEFORE USING THE HOIST. FAILURE TO COMPLY WITH THE SAFETY STANDARDS AND OPERATING INSTRUCTIONS MAY RESULT IN SERIOUS INJURY.

Store the safety instruction with care and hand them to the users.

Should it be lost or damaged, the manual can easily be retrieved on the constructor's web site:
www.beta-tools.com

GENERAL WARNINGS

- Each time before using the hoist, make sure that:
 - the hoist is in visibly good conditions;
 - the load chain and hooks are in good conditions (i.e. without signs of wear, bending and corrosion).
 - the low limit stop is in place;
 - the hoist comply with all safety work regulation concerning installation, periodic verification, maintenance and use;
- The hoist must be inspected and serviced regularly by competent people to ensure its safe use. It must be checked for any signs of corrosion or premature wear, depending on the working conditions.
- Make sure that all people that have to use the hoist are properly trained, know all the functionality and the operations to be done with the equipment and know all safety regulations and requirements.
- The hoist must be used only in full compliance of all safety regulation and standards applicable in the place of use, concerning installation, use, maintenance and inspection of lifting devices.
- The hoist must be placed under the responsibility of a person that perfectly know all regulation applicable in the place of use, and having the authority to enforce the application of these regulations.
- The installation and put in service of the hoist must be done in safety conditions for the installer according to the applicable regulation.
- Beta Utensili S.p.a. declines any responsibility for the use of the hoist in any using and fitting configurations other than the ones described in this user manual.
- The hoist must be fastened to an anchoring structure having a necessary mechanical strength to support the working load limit (WLL).
- Using the lever hoist, the user must ensure that the load chain remain constantly tensioned by the load and the load has not been temporarily snagged by an obstacle when coming down. This can cause the breakage of the chain when the load is released.
- Using the lever hoist, the user must ensure that there won't obstacle that can scratch the load chain.
- If several hoist are to be used to lift the load, is necessary a lifting scheme defined and approved by a qualified technician.
- Beta Utensili S.p.a. declines any responsibility for the consequences related from the use of the hoist in combination with other lifting devices of another manufacturer.
- The operator must continuously observe the load to prevent any risk of snagging during lifting operations (up or down).
- The hoist, including lifting chain and hooks, must not be disassembled or repaired by unauthorized people. Any unauthorized disassembly or repair of the hoist will release Beta Utensili of any resulting responsibility.
- The hoist must not be modified. Beta Utensili S.p.a. declines any responsibility for the consequence of any changes made to the hoist or removal of parts forming the equipment.
- Beta Utensili S.p.a. will only guarantee operation of the hoist

- provided if it is equipped with genuine parts and components, including chain and hooks, according to the specifications indicated in this user manual. The replacement of genuine parts and components, including lifting chain and hooks with the ones of another manufacturer, will release Beta Utensili S.p.a. of its responsibility for any resulting consequences.
- The maintenance table at the end of this user manual must be maintained updated like a servicing manual by competent people.
- When not being used, the hoist must be stored in a location not accessible to people not authorized to its use.
- If the hoist has to be definitively removed from service, all environment protection regulations applicable in the Country of use must be observed.
- The operator shall ensure that he has a stable support before operating the hoist. Otherwise, he must be properly secured.
- Any activity that could divert the attention of the operator during the operation must not be engaged.
- Before use the hoist, the operator must ensure that he has the complete view of the operation, and that the environment is correctly lit, to avoid injuries to people or damages to equipments.
- The operator should not leave a loaded hoist unattended for long periods; if this condition cannot be avoided, the operator must ensure that it doesn't create hazard to people or equipments.

DESCRIPTION OF THE HOISTO

Robur lever hoist is a portable, handle-actuated hoist. It is intended for:

- Lifting;
- Pulling;
- Tensioning;
- Towing.

It is normally used on a fixed anchoring point.

It is manufactured with high quality materials and has a compact, light and manageable design. It is portable and easy to install. It has a double pawl ratchet system to guarantee the reliability of lifting, pulling, tensioning and towing in total security for the operators.

-  The lifting chain is equipped with a low limit stop (Fig. 1a-1b). It is prohibited to fasten a load to the low load limit stop.

Easy and fast adjustment of the chain, using the limit stop, is allowed by a disengage device.

-  This adjustment of the chain must be done without applied load.

OPERATION MANUAL AND INSTRUCTIONS

EN

TECHNICAL SPECIFICATIONS

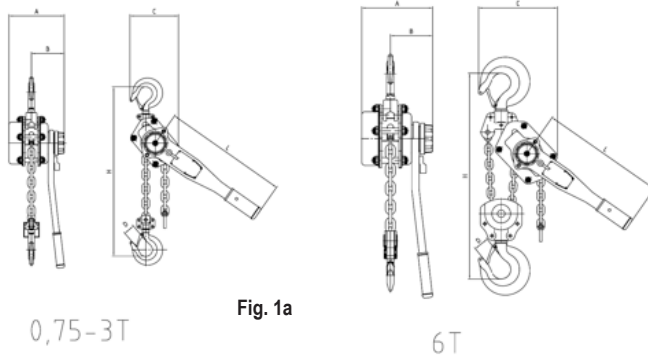

Fig. 1a

WLL (t)	Standard lifting height (m)	Minimum distance between hooks H (mm)	Operating effort at nominal capacity (daN)	Number of strands	Dimension (mm)					Chain dimension (mm)	Net weight (kg)	Code
					A	B	C	D	L			
0,75	1,5	320	21	1	151	91	135	32	290	6x18	6,5	081460008
1,5	1,5	380	41	1	179	105	155	36	415	8x24	11	081460015
3,0	1,5	480	41	1	195	109	211	46	415	10x30	18,5	081460030
6,0	1,5	600	46	2	195	109	254	46	415	10x30	27,5	081460060

Note: sizes 0,75 t and 1,5 t are equipped with overload protection system.

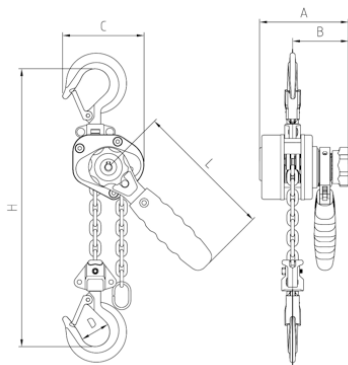





Fig. 1b

WLL (t)	Standard lifting height (m)	Minimum distance between hooks H (mm)	Operating effort at nominal capacity (daN)	Number of strands	Dimension (mm)					Chain dimension (mm)	Net weight (kg)	Codice
					A	B	C	D	L			
250	1,5	230	20,7	1	101	63	92	32	160	4x12	2,5	081460002

OPERATION MANUAL AND INSTRUCTIONS

EN

INDIVIDUAL PROTECTION DEVICES TO BE WEAR USING THE HOIST

	SAFETY SHOES
	SAFETY GLOVES AGAINST PHYSICAL AGENTS
	HELMET

INSTALLATION

Before to start the installation follow the general warning. Moreover:

- Check the WLL of the hoist to verify if the capacity is correct.
 - Check that the load chain is not twisted and it is correctly installed.
- Only after completion of preliminary checks it will be possible to connect the hoist at the anchoring point and perform the following checks:
- Check that the hoist is correctly suspended by its suspension hook and that the latch is completely closed.
 - Check that the loading chain has not subject to any torsion when setting up.
 - Check the correct functionality of up and down functions without apply the load.
 - If the hoist is installed on mobile anchoring devices (i.e. suspension trolley), check the correct functionality of these devices.

After successfully completing these checks, place the load in position and ensure:

- The connecting device of the load sits fully in the loading hook and that is possible to close completely the latch.
- The load on the hoist is free to align itself with the hoist's anchoring point.

OPERAZIONI

For the adjustment of the load chain length, is necessary to proceed as follow:

- Set the selector lever for the movement in neutral position "N" (Fig. 2a - Fig. 3a).
- Turn the knob anti-clockwise to open the brake; the chain is released.
- If is not possible to turn the knob, put the selector lever in position down "D" (Fig. 2c - Fig. 3c) and pull the hook holding chain downwards; then, place the selector lever again in "N" and pull on the released chain using the low limit stop.
- Secure the lifting hook to the load to be lifted or pulled or to the point where the tension will be applied. Apply a slight tension to the chain by pulling on the low limit stop.
- Turn the knob clockwise; the brake is closed and the chain is now engaged in the hoist.

Operating the hoist:

- To lift, pull or tension, put the selector lever in position up "U" (Fig. 2b) and operate the actuating lever back and forth.

Note: for size with overload protection system, is not possible to lift if the load is greater than 1,5 x WLL, or to apply a tension with a force greater than 1,5 x WLL.

-  Repeated actuations of overload protection system can damage itself, decreasing the load limitation threshold.

- To lower or to loose, put the lever in position "D" and operate the actuating lever back and forth.

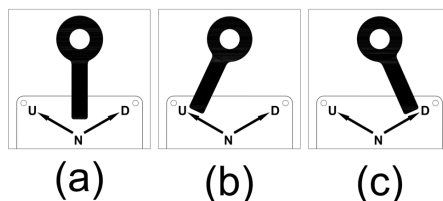

Fig. 2

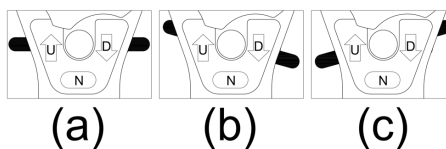







Fig. 3

Important:

Taking the hoist out of service, ensure that there is not load applied and that the load chain is loose enough to enable the bottom hook to be removed from the load.

-  Never left the selector lever in the "N" position when there is suspended load or applied tension on the hoist.
-  Make sure that the selector lever is in the desired position and not between two positions.
-  Do not operate the knob when operating the hoist or when the chain is tensioned.
-  To prevent uneven movement of the load, it is not recommended to operate the lever handle at excessive speed.
-  To prevent jerking of the load, it is recommended to operate the actuating lever with steady movement.

OPERATION MANUAL AND INSTRUCTIONS

EN

STORAGE

The hoist should be stored hanging to avoid tangling of the load chain, in a dry and water-proof area. Clean the hoist and lubricate the chain using machine oil before to store.

LOAD CHAIN

To be aware of the good condition, the load chain must be inspected daily by a competent people when the hoist is being used. The chain must be clean and lubricated at regular intervals using machine oil.

 Do not expose the chain to excessive temperatures, chemical agents, abrasive materials and welding arcs.

MAINTENANCE

The hoist must be periodically inspected and tested with a load by a competent people, at least once every year and, in any cases, in accordance with the safety regulation in use in the country of use.

Periodically, especially after heavy or intensive use, is necessary to lubricated mechanical part.

 The brake must be kept clean and dry. Never let brake discs receive some lubricant.

The condition of the hooks must be checked regularly. The maximum acceptable deformation on the opening of the hook ("D", Fig. 1a – Fig.1b) is 3 mm.

WARRANTY

This equipment is manufactured and tested in accordance with current EU regulation, and is covered by a 12-months warranty for professional use or a 24-months warranty for nonprofessional use.

We will repair any breakdowns caused by material or manufacturing defects by fixing the defective pieces or replacing them at our discretion.

Should assistance be required once or several times during the warranty period, the expiry date of this warranty will remain unchanged.

This warranty will not cover defects due to wear, misuse or breakdowns caused by blows and/or falls. In additions, this warranty will no longer be valid if any changes are made, or if the hoist is forced or sent to customer service in pieces.

This warranty explicitly exclude any damage to people and/or things, whether direct or consequential.

Customer service contacts

Beta Utensili S.p.a. – Divisione Robur
Zona Industriale - C.da San Nicola
67039, Sulmona (L'Aquila) - ITALY
Tel. +39 0864.2504.1 – Fax +39 0864.253132
info@roburitaly.com

EMERGENCY PROCEDURE IN CASE OF AN INCIDENT

In case of any malfunction of the hoist:

- Immediately stop all activities.
- Set up a safety perimeter.
- Call the qualified personnel to remove the load.

MARKINGS

All the information of the hoist are contained on a fixed nameplate (Fig. 4a - Fig.4b).

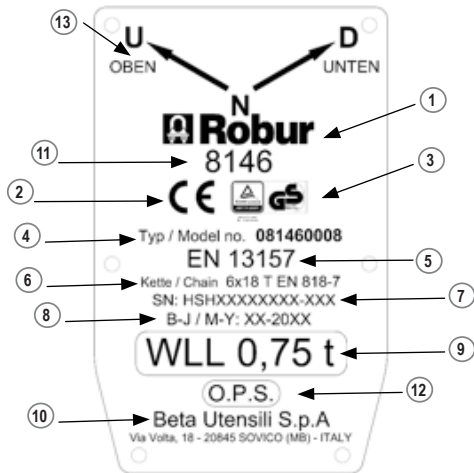

Fig. 4a

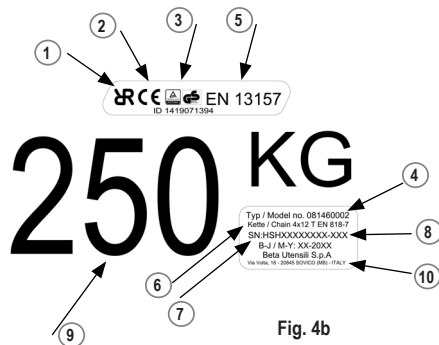

Fig. 4b

How to read markings:

- 1) Manufacturer's logo (Robur)
- 2) CE mark
- 3) TUV-GS logo
- 4) Model number
- 5) Reference Standard
- 6) Chain size and grade
- 7) Serial number
- 8) Month-Year of construction
- 9) Working load limit
- 10) Beta Utensili S.p.A.
- 11) Article name
- 12) Overload protection device (if any)
- 13) Indicators of the movement of the lever hoist

The serial number consist of two parts:

- a) Batch number
- b) Progressive number

a b
HSZXXXXX-XXX

OPERATION MANUAL AND INSTRUCTIONS

EN

NON PERMISSIBLE USE

Do not:

- Use the hoist if all the indications included in the general warnings are not respected.
- Use the hoist if the nameplate and/or markings are missing and / or unreadable.
- Use the hoist if it and his components are not in good condition.
- Use the hoist if the chain or the hooks are not correctly fitted.
- Use the hoist if any of safety devices are not correctly operating or damaged.
- Extend the actuating lever of the hoist.
- To tamper to adjust the overload protection system (if any).
- Fit the hoist by any means other than its suspension hook.
- Clamp the suspension hook.
- Use the hoist for purposes or configurations other than the ones described in this user manual.
- Motorize the hoist or operate it in a different way than indicated.
- Clean the hoist using a high pressure cleaning devices and/or using aggressive chemical products (i.e. acids chlorinated products).
- Use the hoist exceeding the WLL value.
- Use the hoist in environment with temperatures out of the range $-10^{\circ}\text{C} \div +50^{\circ}\text{C}$.
- Use the hoist to lift load in environment where the wind speed could compromise his stability.
- Use the hoist to lift or move people.
- Use the hoist in an explosive or in corrosive environment.
- Try to lift or pull fixed or blocked loads.
- Use the hoist or load chain like a sling.
- Use the hoist like an electrical ground or electrical conductor.
- Apply the load to the hook end.
- To force the actuating lever when the lower end stop or the lifting hooks are against the unit.
- Beat on the actuating lever.
- Set the selector lever in position "N" when the chain is tensioned.
- Pull sideways on loads to be lifted.
- Swing the load under the hoist.
- Stand or move around under the load.
- Intervene on the hoist without first having removed the load.
- Operate the knob when operating the hoist or when the chain is tensioned.

DECLARATION OF CONFORMITY CE

We hereby declare, assuming full responsibility, that the described product complies with all relevant provisions of Machine Directive 2006/42/CE and amendments thereto, as well as with the following standard:

- EN 13157

The Technical File is available at:
BETA UTENSILI S.P.A. – Divisione Robur
Zona Industriale - C.da San Nicola
67039 Sulmona (L'Aquila)
ITALY

NOTICE D'UTILISATION ET INSTRUCTIONS

FR

NOTICE D'UTILISATION POUR PALANS À LEVIER 8146 - 8146C

BETA UTENSILI S.P.A. – Divisione Robur
Zona Industriale - C.da San Nicola
67039, Sulmona (L'Aquila)
ITALIE

Documentation originale rédigée en langue ITALIENNE.

ATTENTION



IL EST IMPORTANT DE LIRE INTÉGRALEMENT LE PRÉSENT MANUEL AVANT D'UTILISER LE PALAN. EN CAS DE NON-RESPECT DES NORMES DE SÉCURITÉ ET DES INSTRUCTIONS DE FONCTIONNEMENT, DE SÉRIEUX ACCIDENTS PEUVENT SURVENIR.

Conservier soigneusement les instructions de sécurité et les remettre aux opérateurs.
En cas de perte ou de détérioration, le manuel peut être facilement récupéré sur le site Internet du fabricant : www.beta-tools.com

AVERTISSEMENTS GÉNÉRAUX

- Avant toute utilisation du palan, s'assurer que :
 - le palan soit visiblement dans de bonnes conditions;
 - la chaîne de charge et les crochets soient dans de bonnes conditions (sans signes d'usure, plis, corrosion...);
 - la fin de course inférieure soit présente;
 - le palan réponde à toutes les normes du travail en matière d'installation, de contrôles périodiques, de maintenance et d'utilisation;
- Le palan doit être contrôlé et entretenu périodiquement par une personne compétente pour en garantir son utilisation en toute sécurité. Il doit être contrôlé pour détecter tout signe de corrosion ou d'usure prématurée, en fonction des conditions de travail.
- S'assurer que tous les opérateurs qui doivent utiliser le palan soient correctement formés, qu'ils connaissent toutes les fonctionnalités et les opérations à effectuer avec l'équipement et qu'ils connaissent toutes les réglementations et les conditions requises en matière de sécurité.
- Le palan doit être utilisé exclusivement dans le plein respect de toutes les réglementations de sécurité et des normes applicables localement, concernant l'installation, l'utilisation, la maintenance et le contrôle des dispositifs de levage.
- Le palan doit relever de la responsabilité d'une personne connaissant parfaitement toutes les réglementations applicables sur le lieu d'utilisation, ayant l'autorité de les faire respecter.
- L'installation et la mise en service du palan doivent se faire dans des conditions de sécurité pour l'installateur, conformément aux réglementations applicables.
- Beta Utensili S.p.A. décline toute responsabilité si le palan est utilisé dans une configuration d'emploi et de montage autre que celles décrites dans la présente notice d'utilisation.
- Le palan doit être fixé et ancré à une structure présentant une résistance mécanique suffisante pour supporter la charge maximale d'utilisation (WLL).
- En utilisant le palan, l'opérateur doit s'assurer que la chaîne de charge soit constamment en tension au moyen de la charge et qu'il ne soit pas temporairement retenu par un obstacle pendant la descente. Cela peut provoquer la rupture de la chaîne au moment du relâchement de la charge.
- En utilisant le palan, l'opérateur doit s'assurer de l'absence d'obstacles susceptibles de rayer la chaîne.
- En cas d'utilisation de plusieurs palans pour le levage d'une charge, il est nécessaire de disposer d'un schéma de levage défini et approuvé par un technicien qualifié.
- Beta Utensili S.p.A. décline toute responsabilité pour les conséquences dérivant de l'utilisation du palan associée à d'autres dispositifs de levage d'autres fabricants.
- L'opérateur doit constamment observer la charge pour prévenir tout risque de retenue pendant les opérations de levage (montée ou descente).
- Le palan, y compris la chaîne de charge et les crochets, ne doit pas être démonté ou réparé par un personnel non autorisé. Tout démontage ou toute réparation non autorisé(e) soulève Beta Utensili de toute responsabilité en décollant.
- Le palan ne doit pas être modifié. Beta Utensili S.p.A. décline toute responsabilité pour les conséquences de modification, quelle qu'elle soit, du palan, ou pour le retrait de pièces qui composent l'équipement.
- Beta Utensili S.p.A. garantit le fonctionnement du palan fourni uniquement si ce dernier est équipé de pièces et de composants originaux, y compris la chaîne et les crochets, dans le respect des spécifications indiquées dans le présent manuel. Le remplacement de pièces originales et de composants, y compris la chaîne et les crochets, par ceux d'un autre fabricant, soulève Beta Utensili S.p.A. de toute responsabilité pour les conséquences qui en découlent.
- Le tableau de maintenance annexé en fin de manuel et le manuel de maintenance doivent être mis à jour par une personne compétente.
- Lorsque le palan n'est pas utilisé, le déposer dans un lieu non accessible aux personnes non autorisées à son utilisation.
- Si le palan doit être définitivement retiré du service, toutes les réglementations pour la protection de l'environnement applicable dans le pays de destination doivent être respectées.
- L'opérateur doit s'assurer de disposer d'un support stable avant d'intervenir avec le palan ; dans le cas contraire, il doit être protégé de manière adéquate.
- Pendant les opérations, aucune activité susceptible de distraire l'attention de l'opérateur ne doit être entreprise.
- Avant d'utiliser le palan, l'opérateur doit assurer d'avoir une vue complète et que l'environnement soit correctement éclairé pour éviter les accidents ou les dommages sur les personnes et les équipements.
- L'opérateur ne doit pas laisser le palan sous charge sans surveillance pendant de longues périodes ; si cette condition ne peut pas être évitée, l'opérateur doit assurer que cela ne puisse causer un risque pour les personnes et les équipements.

DESCRIPTION DU PALAN

Le palan à levier Robur est un palan portable actionné manuellement par le biais d'un levier. Il est préconisé pour:

- Lever;
- Tirer;
- Mettre sous tension;
- Tracter.

Il est généralement relié à un point d'ancrage fixe.

Il est fabriqué avec des matériaux de haute qualité et son design est compact, léger et maniable. Il est portable et facile à installer. Il est doté d'un système à double cliquet pour lever, tirer, mettre sous tension et tracter en toute sécurité pour les opérateurs.

NOTICE D'UTILISATION ET INSTRUCTIONS

FR

! La chaîne de charge prévoit une fin de course inférieure (Fig. 1a-1b). Il est interdit de fixer une charge à la fin de course.

Un dispositif de déconnexion permet un réglage aisé et rapide de la chaîne, en utilisant la fin de course.

! Le réglage de la chaîne doit être effectué sans charges appliquées.

SPÉCIFICATIONS TECHNIQUES

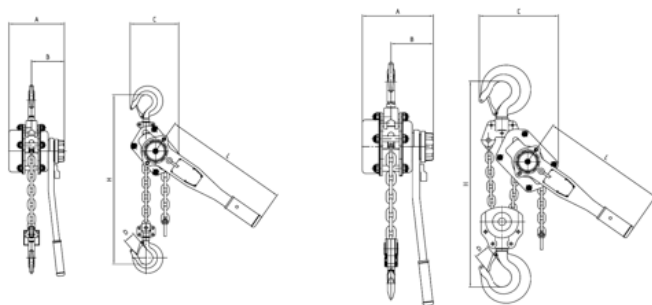

Fig. 1a

0,75-3T

6T

WLL (t)	Hauteur de levage standard (m)	Distance minimum entre les crochets (mm)	Effort de fonctionnement à la capacité nominale (daN)	Nombres de tirages de la chaîne	Dimensions (mm)					Dimensions de la chaîne (mm)	Poids net (kg)	Code
					A	B	C	D	L			
0,75	1,5	320	21	1	151	91	135	32	290	6x18	6,5	081460008
1,5	1,5	380	41	1	179	105	155	36	415	8x24	11	081460015
3,0	1,5	480	41	1	195	109	211	46	415	10x30	18,5	081460030
6,0	1,5	600	46	2	195	109	254	46	415	10x30	27,5	081460060

Note: les mesures de 0,75 t et de 1,5 t sont dotées de système de protection contre les surcharges.

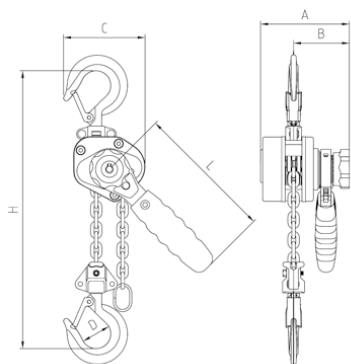





Fig. 1b

WLL (t)	Hauteur de levage standard (m)	Distance minimum entre les crochets (mm)	Effort de fonctionnement à la capacité nominale (daN)	Nombres de tirages de la chaîne	Dimensions (mm)					Dimensions de la chaîne (mm)	Poids net (kg)	Code
					A	B	C	D	L			
250	1,5	230	20,7	1	101	63	92	32	160	4x12	2,5	081460002

NOTICE D'UTILISATION ET INSTRUCTIONS

FR

ÉQUIPEMENTS DE PROTECTION INDIVIDUELLE À PORTER

	CHAUSSURES DE SÉCURITÉ
	GANTS DE PROTECTION POUR AGENTS PHYSIQUES
	CASQUE

INSTALLATION

Avant d'entreprendre l'installation, suivre les conseils généraux, et :

- Contrôler le WLL du palan pour vérifier que la capacité soit adaptée.
- Contrôler que la chaîne de charge ne soit pas emmêlée et qu'elle soit correctement installée.

Seulement après avoir effectué l'ensemble des contrôles préliminaires, il est possible de connecter le palan au point d'ancrage et d'effectuer les contrôles suivants :

- Contrôler que le palan soit correctement suspendu au moyen de son crochet de suspension et que le dispositif de sécurité soit parfaitement fermé.
- Contrôler que la chaîne de charge n'ait subi aucune torsion en phase d'installation.
- Contrôler le fonctionnement correct des fonctions de levage et d'abaissement sans appliquer de charges.
- Si le palan est installé sur des dispositifs d'ancrage mobiles (par exemple des chariots de suspension), contrôler le bon fonctionnement de ces dispositifs.

Après avoir complété positivement ces contrôles, mettre la charge en position et s'assurer que :

- Le dispositif de connexion de la charge repose complètement sur le crochet de charge et qu'il soit possible II de fermer complètement le dispositif de sécurité ;
- La charge appliquée au palan soit libre de s'aligner à son point d'ancrage.

OPÉRATIONS

Pour régler la longueur de la chaîne de levage, il est nécessaire de procéder de la façon suivante :

- Positionner le sélecteur de mouvement en position neutre "N" (Fig. 2a - Fig. 3a).
- Tourner la poignée dans le sens antihoraire pour ouvrir le frein ; la chaîne est libérée.
- S'il n'est pas possible de faire tourner la poignée, positionner le sélecteur en position de descente "D" (Fig. 2c - Fig. 3c) et tirer la chaîne vers le bas au moyen du crochet de charge ; puis repositionner le sélecteur sur "N" et tirer sur la chaîne libérée en utilisant la fin de course inférieure.
- Assurer le crochet de charge à la charge à lever ou à tirer, ou au point sur lequel appliquer la tension. Exercer une légère tension de la chaîne en tirant la fin de course inférieure.
- Tourner la poignée dans le sens horaire ; le frein est fermé et la chaîne est à présent engagée dans le palan.

Manœuvrer le palan :

- Pour lever, tirer, exercer une tension, placer le sélecteur en position "U" et intervenir sur le levier d'actionnement avant et arrière.

Note : pour les mesures avec système de protection contre les surcharges, il n'est pas possible de lever une charge dépassant $1,5 \times$ WLL ou d'exercer une tension avec une force supérieure à $1,5 \times$ WLL.

-  Des enclenchements réitérés du système de protection contre les surcharges peuvent l'endommager, réduisant le seuil de limite de la charge.

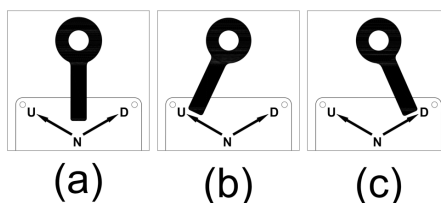

Fig. 2

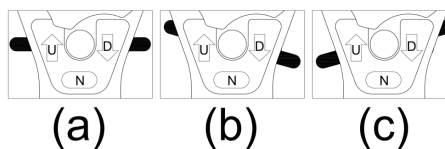







Fig. 3

- Pour abaisser ou délivrer, placer le sélecteur en position "D" et intervenir sur le levier d'actionnement avant et arrière.

Important :

-  Lorsque le palan est mis hors service, s'assurer de l'absence de charges appliquées et que la chaîne soit assez libérée pour être retirée de la charge.
-  Ne jamais laisser le sélecteur en position "N" en présence d'une charge suspendue ou si une tension est exercée sur le palan.
-  S'assurer que le sélecteur soit dans la position souhaitée et non pas entre deux positions.
-  Ne pas intervenir sur la poignée pendant une manœuvre ou si la charge est suspendue au palan.
-  Afin de prévenir des mouvements déséquilibrés de la charge, il est déconseillé d'intervenir sur le levier d'actionnement avec une vitesse excessive.
-  Afin de prévenir des contrecoups sur la charge, il est recommandé d'intervenir sur le levier d'actionnement avec des mouvements réguliers.

NOTICE D'UTILISATION ET INSTRUCTIONS

FR

STOCKAGE

Pendant son stockage, le palan devrait être suspendu pour éviter que la chaîne de charge ne s'emmêle, dans un lieu sec et à l'abri de la pluie. Nettoyer le palan et lubrifier la chaîne en utilisant de l'huile lubrifiante avant le stockage.

CHAÎNE DE CHARGE

Pour s'assurer de ses bonnes conditions, pendant l'utilisation du palan, la chaîne de charge doit être contrôlée quotidiennement par une personne compétente. La chaîne doit être propre et lubrifiée à intervalles réguliers en utilisant de l'huile lubrifiante.

⚠ Ne pas exposer la chaîne de charge à des températures excessives, aux agents chimiques, à du matériel abrasif et aux arcs de soudure.

MAINTENANCE

Le palan doit être vérifié et testé périodiquement avec une charge par une personne compétente, au moins une fois par an et, en tout cas, dans le respect des réglementations de sécurité applicables dans le pays de destination. Périodiquement, en particulier après des utilisations contraignantes ou intensives, il est nécessaire de lubrifier les composants mécaniques.

⚠ Le frein doit être maintenu propre et sec. Éviter de faire entrer en contact les disques des freins avec le lubrifiant.

Les conditions des crochets doivent être contrôlées régulièrement. La déformation maximum acceptable de l'ouverture ("D", Fig. 1a - Fig. 1b) du crochet est de 3 mm.

GARANTIE

Cet équipement est fabriqué et testé selon les normes actuellement en vigueur dans l'UE ; il est couvert par une garantie de 12 mois pour usage professionnel et de 24 mois pour usage non professionnel. Les dommages dus à des défauts de matériau ou de fabrication sont réparés ou remplacés à hauteur des pièces défectueuses, à notre discrétion. La réalisation d'une ou plusieurs interventions pendant la période de garantie n'en modifie pas la date d'échéance. Ne sont pas sujets à garantie les défauts dus à l'usure, à un usage erroné ou impropre, aux ruptures causées par des coups et/ou des chutes. De plus, la garantie est caduque en cas de modifications, d'intervention sur l'équipement ou s'il est envoyé en pièces à l'assistance. Sont expressément exclus les dommages causés aux personnes et/ou aux biens en tout genre et/ou nature, directs et/ou indirects.

Contacts assistance clients

Beta Utensili S.p.a. – Divisione Robur
Zona Industriale - C.da San Nicola
67039, Sulmona (L'Aquila) - ITALIA
Tel. +39 0864.2504.1 – Fax +39 0864.253132
info@roburitaly.com

PROCÉDURE D'URGENCE EN CAS D'INCIDENT

En cas de dysfonctionnement du palan:

- Interrompre immédiatement toutes les activités.
- Délimiter un périmètre de sécurité.
- Faire intervenir le personnel qualifié pour retirer la charge.

MARQUAGE

Tutte le informazioni del paranco sono contenute su una targa dati fissata al paranco stesso (Fig. 4a - Fig. 4b).

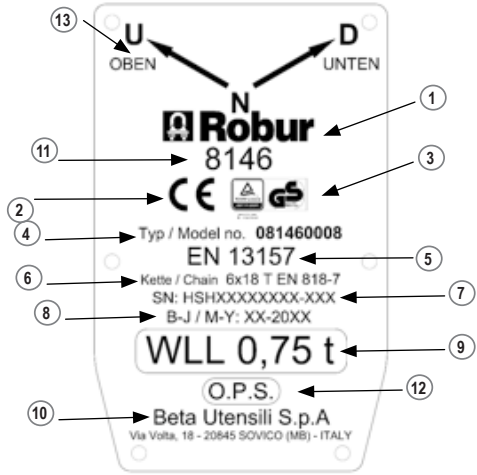

Fig. 4a

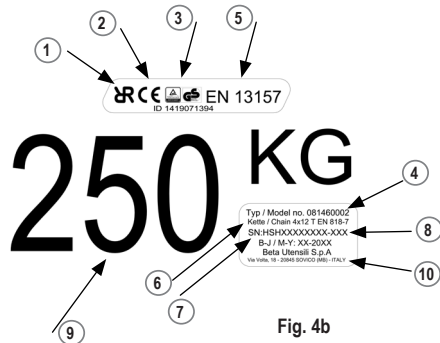

Fig. 4b

Comment lire les marquages:

- 1) Logo du fabricant (Robur)
- 2) Marque CE
- 3) Logo TUV-GS
- 4) Modèle, numéro
- 5) Norme de référence
- 6) Dimension chaîne et indice
- 7) Numéro de série
- 8) Mois-Année de construction
- 9) Limite de charge utile
- 10) Beta Utensili S.p.a.
- 11) Nom article
- 12) Indication du système de protection de surcharge (le cas échéant)
- 13) Indicateur de mouvement du palan à levier

Le numéro de série se compose de deux parties:

- a) Numéro de lot
- b) Numéro progressif

a b
HSZXXXXX-XXX

NOTICE D'UTILISATION ET INSTRUCTIONS

FR

CONTRE-INDICATIONS D'UTILISATION

Il est interdit de:

- Utiliser le palan si toutes les indications présentes dans les avertissements généraux ne sont pas respectées.
- Utiliser le palan si la plaque des données et/ou les marquages sont absents et/ou illisibles.
- Utiliser le palan si ce dernier et ses composants ne sont pas dans de bonnes conditions.
- Utiliser le palan si la chaîne et les crochets ne sont pas correctement montés.
- Utiliser le palan si les dispositifs de sécurité ne fonctionnent pas correctement ou s'ils sont endommagés.
- Allonger le levier d'actionnement du palan.
- Intervenir sur le système de protection contre les surcharges pour le régler (le cas échéant).
- Fixer le palan avec un dispositif quelconque différent de son crochet de suspension.
- Bloquer le crochet de suspension.
- Utiliser le palan pour des finalités ou configurations autres que celles décrites dans le présent manuel d'utilisation.
- Motoriser le palan ou de l'actionner avec une autre modalité que celle indiquée.
- Nettoyer le palan en utilisant des dispositifs de nettoyage à haute pression et/ou en utilisant des produits chimiques agressifs (par ex. acides, produits chlorés).
- Utiliser le palan en dépassant la valeur du WLL.
- Utiliser le palan dans des environnements dont les températures dépassent de la fourchette $-10^{\circ}\text{C} \div 50^{\circ}\text{C}$.
- Utiliser le palan pour soulever une charge dans des environnements où la vitesse du vent est telle à compromettre la stabilité.
- Utiliser le palan pour soulever ou déplacer les personnes.
- Utiliser le palan dans des milieux explosifs ou corrosifs.
- Tenter de soulever ou de tirer une charge bloquée.
- Utiliser le palan ou la chaîne de charge comme une élingue.
- Utiliser le palan comme masse électrique ou conducteur électrique.
- Appliquer la charge sur la pointe du crochet.
- Forcer le levier d'actionnement lorsque la fin de course ou le crochet de levage se trouvent contre le corps du palan.
- Frapper sur le levier d'actionnement.
- Positionner le sélecteur dans la position "N" au moment où la tension est appliquée à la chaîne.
- Tirer latéralement une charge à lever.
- Faire osciller la charge sous le palan.
- rester ou se déplacer sous la charge.
- Intervenir sur le palan sans avoir enlevé la charge.
- Intervenir sur la poignée pendant une manœuvre ou lorsque la charge est suspendue au palan.

DÉCLARATION DE CONFORMITÉ

Nous déclarons sous notre entière responsabilité que le produit décrit est conforme à toutes les dispositions pertinentes de la Directive Machines 2006/42/CE et modifications y relatives, ainsi qu'à la norme:
• EN 13157

Le Fascicule Technique est disponible auprès de:
BETA UTENSILI S.P.A. – Divisione Robur
Zona Industriale - C.da San Nicola
67039 Sulmona (L'Aquila)
ITALIE

GEBRUIKSHANDLEIDING



GEBRUIKSHANDLEIDING VOOR HEFBOOMTAKELS 8146 - 8146C

BETA UTENSILI S.P.A. – Divisione Robur
Zona Industriale - C.da San Nicola
67039, Sulmona (L'Aquila)
ITALIE

Documentazione redatta originariamente in lingua ITALIANA.

LET OP



BELANGRIJK: LEES DEZE HANDLEIDING HELEMAAL DOOR ALVORENS DE TAKEL TE GEBRUIKEN. INDIEN DE VEILIGHEIDSVOORSCHRIFTEN EN DE AANWIJZINGEN NIET IN ACHT WORDEN GENOMEN, KUNNEN ZICH ERNSTIGE ONGEVALLEN VOORDOEN.

Bewaar de veiligheidsinstructies zorgvuldig en geef ze aan het personeel dat het product gebruikt. Bij verlies of beschadiging kan de handleiding gemakkelijk worden teruggevonden op de website van de fabrikant: www.beta-tools.com

ALGEMENE WAARSCHUWINGEN

- Verzeker u er voor elk gebruik van de takel van dat:
- De takel zich zichtbaar in goede staat bevindt;
- De lastketting en de haken zich in goede staat bevinden (bijv. geen tekenen van slijtage, vouwen, corrosie hebben);
- De eindaanslag aan de onderkant aanwezig is;
- De takel voldoet aan alle regels van de arbeidsinspectie met betrekking tot de installatie, periodieke controles, het onderhoud en gebruik;
- De takel moet regelmatig door een vakman worden nagekeken en onderhouden om een veilig gebruik te garanderen. Afhankelijk van de werkomstandigheden moet hij worden gecontroleerd op tekenen van corrosie of vroegtijdige slijtage.
- Zorg ervoor dat alle personen die de takel moeten gebruiken, hier goed op zijn getraind, alle functies en handelingen kennen die met het werktuig moeten worden uitgevoerd en op de hoogte zijn van alle voorschriften en veiligheids-eisen.
- De takel mag alleen worden gebruikt met volledige inachtneming van alle op de plaats van gebruik geldende veiligheidsvoorschriften en -normen met betrekking tot de installatie, het gebruik, het onderhoud en de controle van hijswerktuigen.
- De takel moet onder de verantwoordelijkheid van een persoon worden geplaatst die volledig op de hoogte is van alle voorschriften die van toepassing zijn op de plaats van gebruik en die de bevoegdheid heeft om deze te handhaven.
- De installatie en inbedrijfstelling van de takel moet onder voor de installateur veilige omstandigheden en volgens de geldende voorschriften worden verricht.
- Beta Utensili S.p.a. wijst alle verantwoordelijkheid af voor het gebruik van de takel in een andere dan de gebruiks- en montageconfiguratie die beschreven wordt in deze gebruikshandleiding.
- De takel moet aan een constructie met voldoende mechanische sterkte worden bevestigd en verankerd om de maximale werklast (WLL) te weerstaan.
- De gebruiker moet er bij het gebruik van de takel voor zorgen dat de lastketting constant gespannen is door de last en dat deze tijdens het neerlaten niet tijdelijk door een obstakel wordt tegengehouden. Hierdoor kan de ketting breken wanneer de last wordt losgelaten.
- Tijdens het gebruik van de takel moet de gebruiker ervoor zorgen dat er geen obstakels zijn die krassen op de ketting kunnen veroorzaken.
- Als er meer dan één takel wordt gebruikt om een last op te tillen, is een hijschema nodig dat door een gekwalificeerde technicus is opgesteld en goedgekeurd.
- Beta Utensili S.p.a. wijst alle aansprakelijkheid af voor de gevolgen van het gebruik van de takel in combinatie met andere hijsmiddelen van andere fabrikanten.
- De bediener moet de last voortdurend in het oog houden om elk gevaar te voorkomen dat hij tijdens de hijswerkzaamheden (ophoog

halen of omlaag laten) ergens door wordt tegengehouden.

- De takel, met inbegrip van de lastketting en haken, mag niet door onbevoegd personeel worden gedemonteerd of gerepareerd. Ongeoorloofde demontage of reparatie ontslaat Beta Utensili van alle aansprakelijkheid die daaruit voortvloeit.
- Er mogen geen wijzigingen aan de takel worden aangebracht. Beta Utensili S.p.a. wijst elke vorm van aansprakelijkheid af voor de gevolgen van eventuele wijzigingen aan de takel, of voor het verwijderen van onderdelen waaruit het werktuig bestaat.
- Beta Utensili S.p.a. garandeert de werking van de geleverde takel alleen als deze is uitgerust met originele onderdelen en componenten, inclusief ketting en haken, in overeenstemming met de specificaties in deze gebruikshandleiding. De vervanging van originele onderdelen en componenten, inclusief ketting en haken, door die van een andere fabrikant ontslaat Beta Utensili S.p.a. van alle verantwoordelijkheid voor de gevolgen die hieruit voortvloeien.
- De onderhoudstabel aan het einde van deze gebruikshandleiding moet als onderhoudshandleiding door een bevoegd persoon worden bijgehouden.
- Wanneer de takel niet wordt gebruikt, moet deze op een plaats worden opgeslagen die niet toegankelijk is voor personen die niet bevoegd zijn om hem te gebruiken.
- Als de takel permanent uit bedrijf moet worden genomen, moeten alle in het land van gebruik geldende milieubeschermingsvoorschriften in acht worden genomen.
- De bediener moet zich ervan verzekeren dat hij een stabiele steun heeft voordat hij met de takel gaat werken; anders moet hij voldoende beschermd zijn.
- Tijdens de werkzaamheden mogen geen activiteiten worden ondernomen die de aandacht van de bediener kunnen afleiden.
- Om ongelukken met personen of schade aan apparatuur te voorkomen, moet de bediener, voordat hij de takel begint te gebruiken, zich ervan verzekeren dat hij een volledig zicht heeft en dat de omgeving goed verlicht is.
- De bediener mag de takel niet gedurende lange tijd onbewaakt belast laten staan; als deze situatie niet kan worden vermeden moet de bediener ervoor zorgen dat de takel geen gevaar vormt voor personen of apparatuur.

BESCHRIJVING VAN DE TAKEL:

De hefboomtakel van Robur is een draagbare takel die handmatig met een hefboom wordt bediend. Hij is geschikt voor:

- Opheffen;
- Trekken;
- Spannen;
- Slepen.

Hij wordt meestal verbonden met een vast verankeringspunt gebruikt.

GEBRUIKSHANDLEIDING

NL

Hij is gemaakt van hoogwaardige materialen en heeft een compacte, lichte en handige vormgeving. Hij is draagbaar en eenvoudig te installeren. Hij is uitgerust met een ratelsysteem met dubbele vergrendeling om ervoor te zorgen dat het heffen, trekken, spannen en slepen in omstandigheden van totale veiligheid voor de gebruikers gewaarborgd is.



De lastketting is uitgerust met een eindaanslag aan de onderkant (Afb. 1a-1b). Het is verboden om een last aan de eindaanslag te bevestigen.

Een ontkoppelmecanisme maakt een snelle en eenvoudige afstelling van de ketting met behulp van de eindaanslag mogelijk.



De ketting moet zonder eraan hangende lading worden afgesteld.

TECHNISCHE SPECIFICATIES

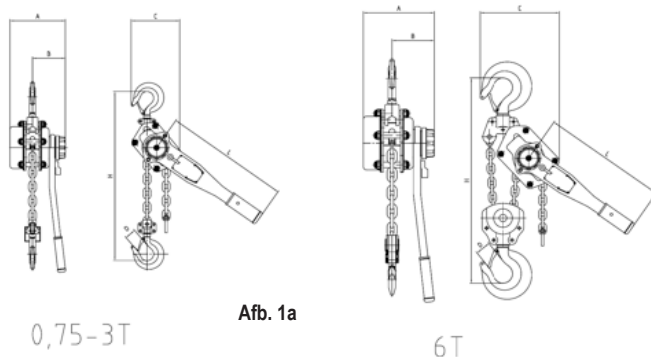

0,75-3T

Afb. 1a

6T

WLL (t)	Standaard hefhoogte (m)	Minimafstand tussen de haken H (mm)	Operationele inspanning bij nominale capaciteit (daN)	Aantal kernen aan de ketting trekken	Afmetingen (mm)					Afmetingen van de ketting (mm)	Nettogewicht (kg)	Code
					A	B	C	D	L			
0,75	1,5	320	21	1	151	91	135	32	290	6x18	6,5	081460008
1,5	1,5	380	41	1	179	105	155	36	415	8x24	11	081460015
3,0	1,5	480	41	1	195	109	211	46	415	10x30	18,5	081460030
6,0	1,5	600	46	2	195	109	254	46	415	10x30	27,5	081460060

Opmerking: de afmetingen 0,75 t en 1,5 t zijn uitgerust met een beveiligingssysteem tegen overbelasting.

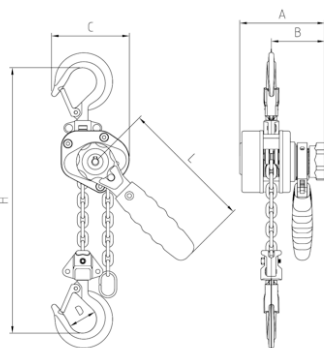

Afb. 1b

WLL (t)	Standaard hefhoogte (m)	Minimafstand tussen de haken H (mm)	Operationele inspanning bij nominale capaciteit (daN)	Aantal kernen aan de ketting trekken	Afmetingen (mm)					Afmetingen van de ketting (mm)	Nettogewicht (kg)	Code
					A	B	C	D	L			
250	1,5	230	20,7	1	101	63	92	32	160	4x12	2,5	081460002

GEBRUIKSHANDLEIDING

NL

PERSOONLIJKE BESCHERMINGSMIDDELEN DIE GEDRAGEN MOETEN WORDEN

	VEILIGHEIDSSCHOENEN
	BESCHERMENDE HANDSCHOENEN VOOR FYSISCHE AGENTIA
	HELM

INSTALLATIE

Neem de algemene waarschuwingen in acht voordat u met de installatie begint. Bovendien:

- Controleer de maximum werklast (WLL) van de takel om er zeker van te zijn dat de capaciteit geschikt is.
- Controleer of de lastketting niet verdraaid is geraakt en correct is geïnstalleerd.

Pas nadat de voorafgaande controles zijn verricht is het mogelijk om de takel op het ankerpunt aan te sluiten en de volgende controles uit te voeren:

- Controleer of de takel met behulp van de ophanghaak correct is opgehangen en of de veiligheidspal volledig is gesloten.
- Controleer of de lastketting tijdens de installatie niet verdraaid is gaan zitten.
- Controleer of de hef- en neerlaatfuncties naar behoren werken zonder lasten aan te brengen.
- Als de takel op mobiele verankeringssystemen (bijv. hijswagens) is geïnstalleerd, controleert u of deze inrichtingen goed werken.

Nadat deze controles met succes zijn uitgevoerd, brengt u de last op zijn plaats aan en verzekert u zich ervan dat:

- De aansluitinrichting van de last volledig op de lasthaak rust en dat de veiligheidspal volledig kan worden gesloten.
- De last die aan de takel wordt gehangen vrij kan worden uitgelijnd met het verankeringspunt van de takel.

HANDELINGEN

Om de lengte van de hijsketting af te stellen moet als volgt worden gehandeld:

- Zet de bewegingskeuzeschakelaar in de neutrale stand "N" (Afb. 2a - Afb. 3a).
- Draai de knop tegen de klok in om de rem te openen; de ketting wordt losgelaten.
- Als het niet mogelijk is om de knop te draaien, zet u de keuzeschakelaar in de stand om de ketting neer te laten "D" (Afb. 2c - Afb. 3c) en trekt u de ketting met behulp van de lasthaak omlaag; zet de keuzeschakelaar vervolgens opnieuw in "N" en trek met behulp van de eindaanslag aan de onderkant aan de losgelaten ketting.
- Bevestig de lasthaak aan de last die moet worden opgetild of waaraan moet worden getrokken, of aan het punt waar de spanning op moet worden toegepast. Span de ketting licht aan door aan de eindaanslag aan de onderkant aan de ketting te trekken.
- Draai de knop met de klok mee; de rem is gesloten en de ketting zit nu in de takel.

De takel besturen:

- Om te tillen, te trekken, te spannen zet u de keuzeschakelaar in de stand "U" en beweegt u de bedieningshendel naar voren en naar achteren.

Opmerking: bij maatregelen met beveiligingssysteem tegen overbelasting is het niet mogelijk om te tillen als de last groter is dan 1,5 x WLL, of om spanning toe te passen met een kracht die groter dan 1,5 x WLL.

 Herhaalde activeringen van het beveiligingssysteem tegen overbelasting kunnen het systeem beschadigen en de drempel die de belasting begrenst verlagen.

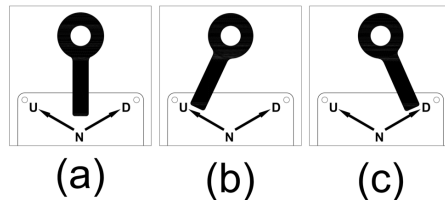

Afb. 2

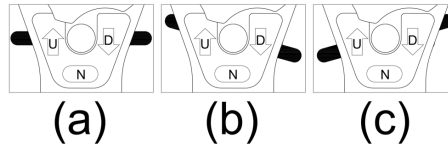

Afb. 3

- Om de takel te laten zakken of los te laten, zet u de keuzeschakelaar in de stand "D" en beweegt u de bedieningshendel naar voren en naar achteren.

Belangrijk:

 Let er bij het buiten bedrijf stellen van de takel op dat er geen lasten zijn aangebracht en dat de ketting voldoende los wordt gelaten om deze van de last te kunnen verwijderen.

 Laat de keuzeschakelaar nooit in de "N"-stand staan als er last aan de takel hangt of als er spanning op wordt uitgeoefend.

 Zorg ervoor dat de keuzeschakelaar in de gewenste stand staat en niet tussen twee standen in.

 Kom niet aan de knop tijdens een manoeuvre of wanneer een last aan de takel hangt.

 Om onevenwichtige bewegingen van de last te voorkomen, wordt aanbevolen de bedieningshendel niet snel te bewegen.

 Om te voorkomen dat er aan de last wordt gerukt, wordt aanbevolen de bedieningshendel met constante bewegingen te bedienen.

GEBRUIKSHANDLEIDING

NL

OPSLAG

De takel moet in een droge omgeving, geïsoleerd van water hangend worden opgeslagen om te voorkomen dat de lastketting in de war raakt. Reinig de takel en smeer de ketting met smeerolie voordat u hem opbergt.

LASTKETTING

Om een goede staat te garanderen, moet de lastketting bij gebruik dagelijks door een vakman worden gecontroleerd. De ketting moet regelmatig worden gereinigd en met smeerolie worden gesmeerd.

 Stel de lastketting niet bloot aan te hoge temperaturen, chemische stoffen, schurende materialen en lasbogen.

ONDERHOUD

De takel moet met last regelmatig, ten minste eenmaal per jaar en in ieder geval overeenkomstig de in het land van gebruik geldende veiligheidsvoorschriften, door een vakman worden nagekeken en getest.

De mechanische onderdelen moeten periodiek, vooral na zwaar of intensief gebruik, worden gesmeerd.

 De rem moet schoon en droog blijven. Laat de remschijven nooit in aanraking komen met het smeermiddel.

De toestand van de haken moet regelmatig worden gecontroleerd. De maximaal toelaatbare vervorming bij de opening ("D", Afb. 1a – Afb. 1b) van de haak is 3 mm.

GARANTIE

Dit werktuig wordt geproduceerd en getest volgens de huidige EU-normen; het heeft 12 maanden garantie bij professioneel gebruik en 24 maanden bij niet-professioneel gebruik. Storingen veroorzaakt door materiaal- of fabrieksfouten worden naar ons goedgeunden ofwel gerepareerd of de defecte onderdelen worden vervangen.

Eén of meerdere reparaties tijdens de garantieperiode wijzigt de verloopdatum ervan niet. Defecten als gevolg van slijtage, een verkeerd of oneigenlijk gebruik, of door vallen en/of stoten worden niet door de garantie gedekt. Bovendien vervalt de garantie wanneer wijzigingen worden aangebracht, wanneer met het werktuig wordt geknoeid of wanneer het gedemonteerd naar de servicedienst wordt gestuurd. Schade toegebracht aan personen en / of voorwerpen van welke aard en / of natuur, direct en / of indirect is uitdrukkelijk uitgesloten.

Contacten met de klantenservice

Beta Utensili S.p.a. – Divisione Robur
Zona Industriale - C.da San Nicola
67039, Sulmona (L'Aquila) - ITALIAE
Tel. +39 0864.2504.1 – Fax +39 0864.253132
info@roburitaly.com

NOODPROCEDURE BIJ EEN ONGEVAL

In geval van een storing van de takel:
- Zet alle activiteiten onmiddellijk stop.
- Stel een veiligheidszone in.
- Roep de hulp in van vakmensen om de lading te verwijderen.

MARKERING

Alle informatie van de takel staat op een typeplaatje dat aan de takel zelf is bevestigd (Afb. 4a - Afb. 4b).

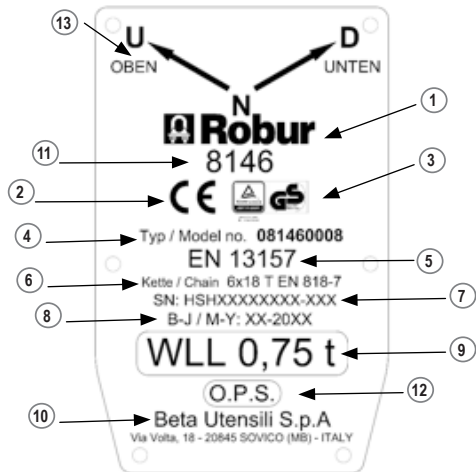

Afb. 4a

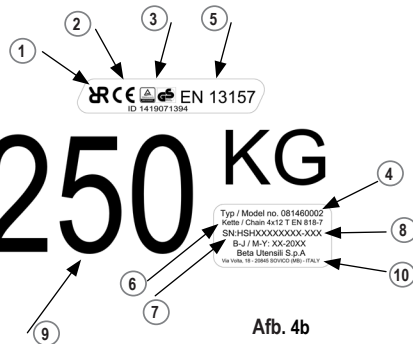

Afb. 4b

De markeringen lezen:

- 1) Logo van de fabrikant (Robur)
- 2) CE-markering
- 3) TÜV-GS-logo
- 4) Modelnummer
- 5) Referentienorm
- 6) Afmeting van de ketting en graad
- 7) Serienummer
- 8) Maand en Bouwjaar
- 9) Werkbelastinggrens
- 10) Beta Utensili S.p.A.
- 11) Artikelnaam
- 12) Aanduiding van een beveiligingssysteem tegen overbelasting (indien van toepassing)
- 13) Bewegingsindicatie van de hefboomtakel

Het serienummer bestaat uit twee delen:

- a) Partijnummer
- b) Volgnummer

a b
HSZXXXXX-XXX

GEBRUIKSHANDLEIDING

NL

CONTRA-INDICATIES VOOR HET GEBRUIK

Het is verboden:

- De takel te gebruiken als niet alle instructies in de algemene waarschuwingen worden opgevolgd.
- De takel te gebruiken als het typeplaatje en/of de markeringen ontbreken en/of onleesbaar zijn.
- De takel te gebruiken als deze en de onderdelen ervan zich niet in goede staat bevinden.
- De takel te gebruiken als de ketting en de haken niet correct aangebracht zijn.
- De takel te gebruiken als de veiligheidsvoorzieningen niet goed werken of beschadigd zijn.
- De bedieningshendel van de takel langer te maken.
- Met het beveiligingssysteem tegen overbelasting (indien van toepassing) te knoeien.
- De takel met een ander mechanisme dan de ophanghaak vast te zetten.
- De ophanghaak te blokkeren.
- De takel voor andere of andere doeleinden of configuraties te gebruiken dan beschreven in deze gebruikshandleiding.
- De takel op een andere manier te motoriseren of bedienen dan aangegeven.
- De takel met behulp van hogedrukreinigers en/of agressieve chemische producten (bijv. zuren, chloorhoudende producten) te reinigen.
- De waarde van de WLL te overschrijden bij het gebruik van de takel.
- De takel te gebruiken in omgevingen met temperaturen die lager zijn dan -10°C of hoger dan 50°C.
- De takel te gebruiken om een last op te tillen in omgevingen waar de windsnelheid de stabiliteit ervan in gevaar kan brengen.
- De takel te gebruiken om mensen op te tillen of te verplaatsen.
- De takel te gebruiken in een explosieve of corrosieve omgeving.
- Te proberen een vastgezette last op te tillen of eraan te trekken.
- De takel of lastketting als hijsstrop te gebruiken.
- De takel als elektrische aarding of geleider te gebruiken.
- Een last op de punt van de haak aan te brengen.
- De bedieningshendel te forceren wanneer de eindaanslag, die zich aan de onderkant bevindt, of de hijshaak tegen de behuizing van de takel aan zit.
- Op de bedieningshendel te slaan.
- De keuzeschakelaar op de "N"-stand te zetten wanneer de ketting gespannen is.
- Een last die moet worden opgetild zijwaarts te trekken.
- De last onder de takel te laten schommelen.
- Onder de last door te lopen of eronder te gaan staan.
- Werkzaamheden aan de takel te verrichten zonder eerst de last te hebben verwijderd.
- Aan de knop te komen tijdens een manoeuvre of wanneer een last aan de takel hangt.

EG-VERKLARING VAN OVEREENSTEMMING CE

We verklaren onder eigen verantwoordelijkheid dat het beschreven product voldoet aan alle bepalingen van de Machineryrichtlijn 2006/42/EG en bijbehorende wijzigingen en ook aan de volgende normen:
• EN 13157

Het technische dossier is verkrijgbaar bij:
BETA UTENSILI S.P.A. – Divisione Robur
Zona Industriale - C.da San Nicola
67039 Sulmona (L'Aquila)
ITALIË

BEDIENUNGSANLEITUNG

DE

GEBRAUCHSANLEITUNG FÜR HEBELZÜGE 8146 - 8146C

BETA UTENSILI S.P.A. – Divisione Robur
Zona Industriale - C.da San Nicola
67039, Sulmona (L'Aquila)
ITALIEN

Dokumentation ORIGINAL in ITALIENISCHER SPRACHE verfasst.

ACHTUNG



ES IST WICHTIG, DASS DIESE BEDIENUNGSANLEITUNG VOR DEM GEBRUCH DES HEBEZEUGS VOLLSTÄNDIG GELESEN WIRD. DIE NICHTBEACHTUNG DER SICHERHEITSVORSCHRIFTEN UND BEDIENUNGSANLEITUNGEN KANN SCHWERE VERLETZUNGEN VERURSACHEN.

Die Sicherheitsanweisungen sorgfältig aufbewahren und dem Bedienerpersonal übergeben.
Bei Beschädigung oder Verlust finden Sie die Gebrauchsanleitung auf der Webseite des Herstellers:
www.beta-tools.com

ALLGEMEINE HINWEISE

- Vor jedem Gebrauch des Hebezeugs sicherstellen, dass:
- Das Hebezeug in sichtbar einwandfreiem Zustand ist.
- Die Lastkette und die Haken in einwandfreiem Zustand sind (z.B. ohne Verschleißanzeichen, Biegungen, Korrosion).
- Der untere Endanschlag vorhanden ist.
- Das Hebezeug alle Arbeitsschutzvorschriften bezüglich Installation, periodische Prüfungen, Wartung und Gebrauch erfüllt.
- Das Hebezeug muss regelmäßig von einer kompetenten Person überprüft und gewartet werden, um seinen absolut sicheren Gebrauch zu garantieren. Er muss auf Korrosion oder vorzeitige Abnutzung in Abhängigkeit der Einsatzbedingungen geprüft werden.
- Sicherstellen, dass das Bedienerpersonal des Hebezeugs sachgemäß unterwiesen ist, alle Funktionen und mit der Ausrüstung durchzuführende Vorgänge, sowie alle Sicherheitsvorschriften und Sicherheitsanforderungen kennt.
- Das Hebezeug muss unter voller Beachtung aller für den Gebrauchsort anwendbaren Sicherheitsvorschriften und Normen hinsichtlich Installation, Gebrauch, Wartung und Inspektion der Hebegeräte verwendet werden.
- Das Hebezeug muss unter die Verantwortung einer Person gestellt werden, die alle für den Gebrauchsort anwendbaren Sicherheitsvorschriften perfekt kennt und die Befugnis hat, deren Einhaltung zu überwachen.
- Die Installation und die Inbetriebsetzung des Hebezeugs muss gemäß den anwendbaren Vorschriften unter sicheren Bedingungen für den Installateur vorgenommen werden.
- Beta Utensili S.p.a. haftet nicht bei der Nutzung des Hebezeugs in allen Gebrauchs- und Montagekonfigurationen, die von den in dieser Bedienungsanleitung beschriebenen Konfigurationen abweichen.
- Das Hebezeug muss an einer Struktur befestigt und verankert werden, die eine ausreichende mechanische Festigkeit hat, um der Maximallast (WLL) standhalten zu können.
- Bei der Verwendung des Hebezeugs muss der Benutzer sicherstellen, dass die Lastkette mittels der Last konstant in Spannung ist und während des Absenkvorgangs nicht plötzlich durch ein Hindernis festgehalten wird, was beim Absetzen der Last zum Bruch der Kette führen kann.
- Bei der Verwendung des Hebezeugs muss der Benutzer sicherstellen, dass keine Hindernisse zugegen sind, die die Kette kratzen können.
- Bei der Verwendung von mehreren Hebezügen für das Heben einer Last ist ein Hebegeräteplan notwendig, das durch einen qualifizierten Fachtechniker definiert und genehmigt werden muss.
- Beta Utensili S.p.a. haftet nicht für die Folgen eines Hebezeugs in Kombination mit anderen Ladegeräten von anderen Herstellern.
- Der Bediener muss die Last und den Arbeitsablauf ständig mitverfolgen, um jedes Risiko, dass diese während den

- Hebevorgängen (Anheben oder Absenken) sich verfangt oder an einem Hindernis hängen bleibt.
- Das Hebezeug, einschließlich der Lastkette und der Haken, darf nicht von unbefugtem bzw. nicht autorisiertem Personal auseinandergelegt oder repariert werden. Bei nicht autorisierten Demontagen oder Reparaturen haftet Beta Utensili nicht für alle daraus entstehenden Folgen.
- Das Hebezeug darf nicht verändert werden. Beta Utensili S.p.a. übernimmt keine Haftung für die Folgen und Auswirkungen aller am Hebezeug vorgenommenen Änderungen oder für das Entfernen von Teilen, die Bestandteil der Ausrüstung sind.
- Beta Utensili S.p.a. garantiert die Funktionstüchtigkeit des gelieferten Hebezeugs nur, wenn dieser mit Originalteilen und Originalbauteilen, einschließlich Kette und Haken, ausgestattet ist, in Übereinstimmung mit den in dieser Bedienungsanleitung angegebenen Spezifikationen. Das Ersetzen von Originalteilen und Komponenten, einschließlich Kette und Haken, mit jenen eines anderen Herstellers, befreit die Beta Utensili S.p.a. von jeder Verantwortung für eventuell resultierende Folgen.
- Die am Ende dieser Bedienungsanleitung aufgeführte Wartungstabelle muss immer von einer kompetenten Person aktualisiert gehalten werden, das gleiche gilt für das Wartungshandbuch.
- Bei Nichtgebrauch muss Das Hebezeug an einem für Unbefugte nicht zugänglichen Platz gelagert werden.
- Wenn Das Hebezeug endgültig ausgedient hat, muss er entsprechend allen im Benutzerland geltenden Umweltschutzvorschriften entsorgt werden.
- Der Bediener muss vor dem Arbeiten mit dem Hebezeug dafür sorgen, dass er sicher und stabil steht, andernfalls muss er auf angemessene Weise gesichert und geschützt sein.
- Während der Arbeiten darf keine andere Tätigkeit unternommen werden, die die Aufmerksamkeit des Bedieners ablenken kann.
- Vor jedem Gebrauch des Hebezeugs muss der Bediener sicherstellen, dass er eine komplette Sicht der Arbeitsvorgänge hat, und dass die Umgebung korrekt beleuchtet ist, um Schäden und Unfälle für Personen und Ausrüstungen zu vermeiden.
- Der Bediener darf das Hebezeug nicht für einen langen Zeitraum unbeaufsichtigt lassen; wenn dies nicht vermieden werden kann, muss der Bediener sicherstellen, dass keine Gefahr für Personen oder Ausrüstungen besteht.

BESCHREIBUNG DES HEBEZEUGS

Der Hebelzug Robur ist ein mittels Handhebel manuell betätigter Hebelzug. Er eignet sich zum:

- Heben.
- Ziehen.
- Spannen.
- Schleppen.

BEDIENUNGSANLEITUNG

DE

In der Regel wird er an einem festen Anschlagpunkt befestigt. Er ist mit hochqualitativem Material gebaut und hat ein kompaktes, leichtes und handliches Design. Er ist tragbar und einfach zu installieren. Er ist mit einem Doppelklinken Ratschensystem ausgestattet, zum Heben, Ziehen, Spannen und Schleppen in vollkommen sicheren Bedingungen für die Bediener.

Eine Auslösevorrichtung (Kettenfreilauf) ermöglicht eine einfache und schnelle Regulierung der Kette durch Verwendung des Endanschlags.

! Die Lastkette ist mit einem unteren Endanschlag (Abb. 1a-1b) ausgestattet. Es ist verboten, eine Last am Endanschlag zu befestigen.

! Die Einstellung der Kette muss ohne angebrachte Lasten durchgeführt werden.

TECHNISCHE SPEZIFIKATIONEN



Abb. 1a

0,75-3T

6T

WLL (t)	Standardhub (m)	Mindestabstand zwischen den Haken H (mm)	Hebekraft bei Nenntragfähigkeit (daN)	Anzahl der Kettenstränge	Abmessungen (mm)					Abmessungen der Kette (mm)	Nettogewicht (kg)	Code
					A	B	C	D	L			
0,75	1,5	320	21	1	151	91	135	32	290	6x18	6,5	081460008
1,5	1,5	380	41	1	179	105	155	36	415	8x24	11	081460015
3,0	1,5	480	41	1	195	109	211	46	415	10x30	18,5	081460030
6,0	1,5	600	46	2	195	109	254	46	415	10x30	27,5	081460060

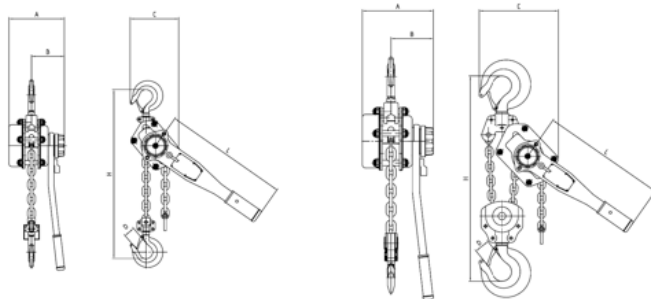
Hinweis: Die Maße von 0,75 t und von 1,5 t sind mit einem Überlastschutzsystem ausgestattet.







Abb. 1b

WLL (t)	Standardhub (m)	Mindestabstand zwischen den Haken H (mm)	Hebekraft bei Nenntragfähigkeit (daN)	Anzahl der Kettenstränge	Abmessungen (mm)					Abmessungen der Kette (mm)	Nettogewicht (kg)	Code
					A	B	C	D	L			
250	1,5	230	20,7	1	101	63	92	32	160	4x12	2,5	081460002

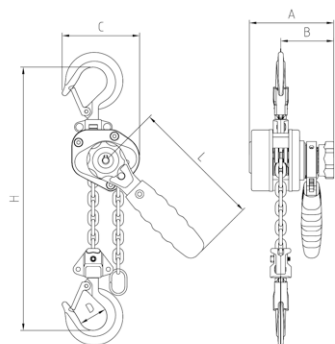
BEDIENUNGSANLEITUNG

DE

PERSONLICHE SCHUTZAUSRÜSTUNGEN, DIE GETRAGEN WERDEN MÜSSEN

	SICHERHEITSSCHUHE
	SCHUTZHANDSCHUHE GEGEN PHYSIKALISCHE EINWIRKUNGEN
	SCHUTZHELM

INSTALLATION

Vor Beginn der Installation beachten Sie bitte die allgemeinen Warnhinweise. Außerdem:

- Die WLL des Hebezeugs kontrollieren, um zu überprüfen, ob die Tragfähigkeit angemessen ist.
- Kontrollieren, dass die Lastkette nicht verwickelt und korrekt installiert ist.

Erst nach Abschluss der Vorkontrollen kann Das Hebezeug mit dem Anschlagpunkt verbunden werden. Dann die folgenden Kontrollen durchführen:

- Überprüfen, dass das Hebezeug korrekt mittels seines Aufhängehakens schwebt und die Sicherung vollkommen geschlossen ist.
- Sicherstellen, dass die Lastkette während der Installation nicht verdreht wurde.
- Den korrekten Betrieb der Anhebe- und Absenkfunktionen ohne Anbringen von Lasten kontrollieren.
- Wenn Das Hebezeug auf beweglichen Verankerungsvorrichtungen (z.B. Lastenlaufwagen) installiert ist, den korrekten Betrieb dieser Vorrichtungen überprüfen.

Nach erfolgreichem Abschluss dieser Kontrollen, die Last in Position bringen und sicherstellen, dass:

- Die Anschlussvorrichtung der Last vollständig auf dem Lasthaken aufliegt (fest im Hakenrund sitzt) und die Sicherungsklappen vollständig geschlossen werden können.
- Die am Hebezeug befestigte Last sich frei auf seinen Anschlagpunkt ausrichten kann.

VORGÄNGE

Zur Einstellung der Hebekettenlänge wie folgt vorgehen:

- Den Wählschalter für die Bewegung in Position „N“ stellen (Abb. 2a - Abb. 3a).
- Den Drehknopf gegen den Uhrzeigersinn drehen, um die Bremse zu öffnen; die Kette ist gelöst.
- Wenn es nicht möglich ist, den Drehknopf zu drehen, den Wählhebel in Position „Senken „D“ positionieren (Abb. 2c – Abb. 3c) und mittels des Lasthakens die Kette nach unten ziehen; dann den Wählschalter erneut in Position „N“ stellen und unter Verwendung des unteren Endanschlag an der gelösten Kette ziehen.
- Den Lasthaken an der anzuhebenden oder zu ziehenden Last sichern, oder am Punkt, an dem die Spannung angelegt werden soll. Die Kette durch Ziehen des unteren Endanschlag leicht anspannen.
- Den Drehknopf im Uhrzeigersinn drehen; die Bremse ist geschlossen, und die Kette sitzt nun im Hebezeug.

Inbetriebsetzung des Hebelzugs:

- Zum Heben, Ziehen oder Spannen, den Wählschalter in Position „U“ stellen und den Betätigungshebel vor und zurück bewegen.

Hinweis: Für die Größen mit Überlastungsschutzsystem ist es nicht möglich, anzuheben, wenn die Last höher als 1,5 x WLL ist, oder mit einer Kraft über 1,5 x WLL anzuspinnen.

-  Wiederholtes Auslösen des Überlastungsschutzsystems können dem Überlastungsschutz selbst schaden, und die Lastgrenzschwelle verringern.



Abb. 2







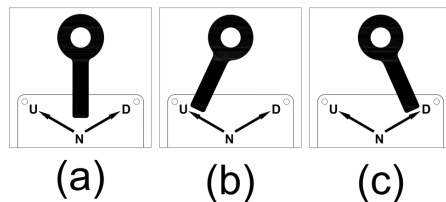

Abb. 3

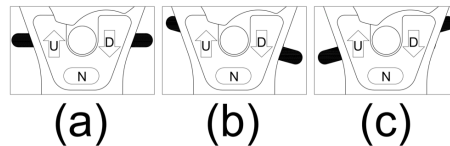
- Zum Absenken oder Loslassen den Wählschalter auf "D" stellen und den Bedienhebel hin und her bewegen.

Wichtig

-  Bei Außerbetriebsetzung des Hebelzugs sicherstellen, dass keine Lasten angebracht sind, und dass die Kette ausreichend entspannt ist, um von der Last entfernt zu werden..
-  Den Wählschalter niemals in Position „N“ lassen, wenn keine schwebende Last angebracht oder Das Hebezeug gespannt ist.
-  Sicherstellen, dass der Wählschalter in der gewünschten Position und nicht zwischen zwei Positionen steht.
-  Während eines Arbeitsvorgangs des Hebezeugs, oder wenn die Kette gespannt ist, auf keinen Fall den Drehknopf betätigen.
-  Um ruckartige Bewegungen der Last zu vermeiden, den Betätigungshebel nicht zu schnell vor und zurück bewegen.
-  Um Ruckeln der Last zu verhindern den Betätigungshebel mit ruhigen, gleichmäßigen Pumpbewegungen betätigen.

BEDIENUNGSANLEITUNG

DE

EINLAGERUNG

Der Hebelzug sollte aufgehängt gelagert werden, um zu vermeiden, dass die Lastkette verwickelt. Den Hebelzug an einem trockenen und wasserdichten Ort lagern. Vor der Einlagerung den Hebelzug reinigen und die Kette mit Schmieröl schmieren.

LASTKETTE

Zur Sicherstellung des einwandfreien Zustands, muss die Lastkette täglich durch kompetentes Personal untersucht werden, wenn der Hebelzug verwendet wird. Die Kette muss in regelmäßigen Zeitabständen gereinigt und mit Schmieröl geschmiert werden.

⚠ Die Lastkette keine übermäßigen Temperaturen, chemischen Mitteln, abrasiven Materialien und Schweißlichtbögen aussetzen.

WARTUNG

Das Hebezeug muss in regelmäßigen Zeiträumen untersucht und mit einer Probelast von einer kompetenten Person geprüft werden, und zwar mindestens ein Mal im Jahr, und auf jeden Fall gemäß den im Benutzerland gelten Sicherheitsvorschriften.

Regelmäßig, und besonders nach schwerem oder intensivem Gebrauch, die mechanischen Bauteile schmieren.

⚠ Die Brems muss sauber und trocken bleiben. Die Bremscheiben niemals mit dem Schmiermittel in Berührung kommen lassen.

Der Zustand der Haken muss regelmäßig kontrolliert werden. Die maximal zulässige Verformung an der Öffnung ("D", Abb. 1a – Abb. 1b) des Hakens ist 3 mm.

GARANTIE

Diese Ausrüstung ist gemäß den aktuell in der EU geltenden Normen hergestellt und geprüft; die Garantiezeit beträgt 12 Monate für die Verwendung im Beruf und 24 Monate für den nichtberuflichen Gebrauch. Defekte aufgrund von Material- oder Herstellungsfehler werden repariert, entweder mittels Wiederherstellung oder Austausch der fehlerhaften Teile.

Die Durchführung eines oder mehrerer Eingriffe während des Garantiezeitraums ändert nicht das Ablaufdatum der Garantie. Es können keine Garantieansprüche erhoben werden für Fehler, die auf Verschleiß, falschen oder unsachgemäßen Gebrauch, durch Stöße oder Hinfallen verursachte Brüche zurückzuführen sind. Außerdem erlischt die Garantie bei vorgenommenen Änderungen oder Umrüstungen der Ausrüstung, oder wenn die Ausrüstung auseinandergebaut dem Kundendienst zugesendet wird.

Diese Garantie schließt ausdrücklich alle direkt oder indirekt verursachte Schäden an Personen und/oder Sachen aller Art aus.

Kundendienstkontakte

Beta Utensili S.p.a. – Divisione Robur
Zona Industriale - C.da San Nicola
67039, Sulmona (L'Aquila) - ITALIEN
Tel. +39 0864.2504.1 – Fax +39 0864.253132
info@roburitaly.com

NOTFALLMAßNAHMEN IM FALL EINES UNFALLS

Bei Fehlfunktion des Hebezeugs:

- Unverzüglich alle Aktivitäten stoppen.
- Eine Sicherheitszone schaffen.
- Das Fachpersonal rufen, um die Last zu entfernen.



Abb. 4a



Abb. 4b

KENNZEICHNUNG

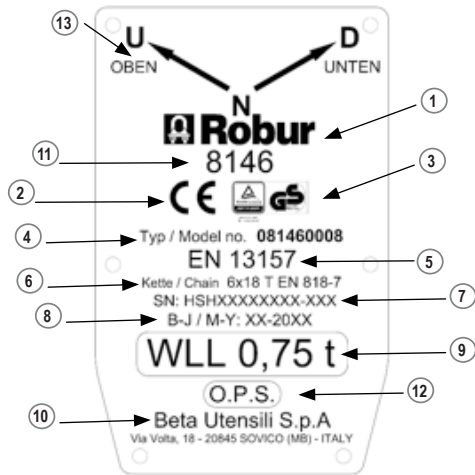
Alle Informationen des Hebezeugs sind auf einem Typenschild am Hebelzug enthalten (Abb. 4a - Abb. 4b).

Legende der Kennzeichnungen:

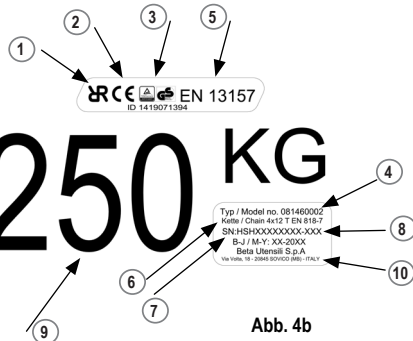
- 1) Herstellerlogos (Robur)
- 2) CE-Kennzeichnung
- 3) Logo TUV-GS
- 4) Modellnummer
- 5) Bezugsnorm
- 6) Abmessungen Kette und Klasse
- 7) Seriennummer
- 8) Monat und Jahr der Herstellung
- 9) Tragfähigkeitsgrenze
- 10) Beta Utensili S.p.A.
- 11) Artikelname
- 12) Angabe Überlastungsschutz (sofern vorgesehen)
- 13) Bewegungsanzeiger des Hebelzugs

Die Seriennummer setzt sich aus zwei Teilen zusammen:

- a) Chargennummer
- b) Laufende Nummer

a b
HSZXXXXX-XXX

UNSACHGEMÄßER GERBAUCH

Unzulässig sind folgende Vorgänge:

- Die Verwendung des Hebezeugs, wenn nicht alle in den allgemeinen Warnhinweisen aufgeführten Anleitungen beachtet werden.
- Die Verwendung des Hebezeugs, wenn das Typenschild und/oder die Kennzeichnungen fehlen und/oder unleserlich sind.
- Die Verwendung des Hebezeugs, wenn er und seine Bauteile nicht in einwandfreiem Zustand sind.
- Die Verwendung des Hebezeugs, wenn die Kette und die Haken nicht korrekt installiert sind.
- Die Verwendung des Hebezeugs, wenn die Sicherheitsvorrichtungen nicht korrekt funktionieren oder beschädigt sind.
- Den Betätigungshebel des Hebezeugs verlängern.
- Das Überlastungsschutzsystem manipulieren, um es einzustellen (sofern vorhanden).
- Das Hebezeug mit irgendeiner Vorrichtung befestigen, die nicht sein Aufhängehaken ist.
- Den Aufhängehaken blockieren.
- Das Hebezeug für Zwecke oder Konfigurationen verwenden, die nicht in dieser Bedienungsanleitung beschrieben werden.
- Das Hebezeug motorisieren oder in einer Art und Weise aktivieren, die nicht hier angegeben ist.
- Zur Reinigung des Hebezeugs Hochdruckreiniger und/oder aggressive chemische Produkte (z.B. Säure, Chlorprodukte) verwenden.
- Das Hebezeug mit einer Last verwenden, die die WLL überschreitet.
- Verwendung des Hebezeugs in Umgebungen mit Temperaturen außerhalb $-10^{\circ}\text{C} \div 50^{\circ}\text{C}$.
- Verwendung des Hebezeugs zum Heben einer Last in Umgebungen, wo die Geschwindigkeit so hoch ist, dass die Stabilität und Tragfestigkeit des Hebezeugs beeinträchtigt werden kann.
- Verwendung des Hebezeugs zum Anheben oder Bewegen von Personen.
- Verwendung des Hebezeugs in explosionsfähigen oder korrosiven Umgebungen.
- Anheben oder Ziehen einer befestigten oder blockierten Last.
- Verwendung des Hebezeugs oder der Lastkette als eine Schlinge.
- Verwendung des Hebezeugs als elektrische Masse oder elektrischer Leiter.
- Anbringung der Last an der Hakenspitze.
- Kraft auf den Betätigungshebel ausüben, wenn der untere Endanschlag oder der Hebehaken gegen den Körper des Hebezeugs sind.
- Auf den Betätigungshebel schlagen.
- Den Wahlschalter in Position „N“ stellen, wenn die Kette angespannt ist.
- Eine zu hebende Last seitlich ziehen.
- Unter der hängenden Last sich aufhalten oder sich bewegen.
- Am Hebezeug eingreifen, bevor die Last nicht entfernt worden ist.
- Betätigen des Drehknopf während des Betriebs, oder wenn die Last am Hebelzug hängt.

EG-KONFORMITÄTSERKLÄRUNG CE

Wir erklären in alleiniger Verantwortung, dass das beschriebene Produkt mit den einschlägigen Bestimmungen der folgenden Richtlinien entspricht: Maschinenrichtlinie 2006/46/EU und den entsprechenden Änderungen, sowie mit der folgenden Norm übereinstimmt:

- EN 13157

Die technische Dokumentation und Akte sind verfügbar bei:

BETA UTENSILI S.P.A. – Divisione Robur
Zona Industriale - C. da San Nicola
67039 Sulmona (L'Aquila)
ITALIEN

MANUAL DE USO E INSTRUCCIONES

ES

MANUAL DE USO E INSTRUCCIONES PARA POLIPASTOS DE PALANCA 8146 - 8146C

BETA UTENSILI S.P.A. – Divisione Robur
Zona Industriale - C.da San Nicola
67039, Sulmona (L'Aquila)
ITALIA

Documentación redactada originariamente en ITALIANO.



ATENCIÓN



ES IMPORTANTE LEER COMPLETAMENTE ESTE MANUAL ANTES DE UTILIZAR EL POLIPASTO. DE NO RESPETAR LAS NORMAS DE SEGURIDAD Y LAS INSTRUCCIONES OPERATIVAS, PUEDEN PRODUCIRSE ACCIDENTES GRAVES.

Guarde con atención las instrucciones de seguridad y entréguelas al personal usuario.

En caso de extravío o deterioro, el manual puede encontrarse con facilidad en la página web del fabricante: www.beta-tools.com



ADVERTENCIAS GENERALES

- Antes de utilizar el polipasto, asegúrese de que:
- El polipasto esté visiblemente en buenas condiciones;
- La cadena de carga y los ganchos estén en buenas condiciones (entre otras, sin signos de desgaste dobles, corrosión);
- Esté presente el fin de carrera inferior;
- El polipasto cumpla con todas las normas laborales en cuanto a instalación, comprobaciones periódicas, mantenimiento y uso;
- Una persona capacitada tendrá que inspeccionar y realizar mantenimiento en el polipasto con regularidad, con el objeto de garantizar que se utilice en condiciones de seguridad. Hay que comprobar cualquier señal de corrosión o desgaste prematuro, según las condiciones de trabajo.
- Asegúrese de que todas las personas que han de utilizar el polipasto hayan recibido una formación adecuada, conozcan todas las funciones y las operaciones a llevar a cabo con el equipo así como todas las normas y los requisitos de seguridad.
- El polipasto ha de utilizarse tan sólo respetando todas las normas de seguridad así como las normas que se aplican en el lugar de utilización, en lo que respecta a instalación, uso, mantenimiento e inspección de los dispositivos de elevación.
- El polipasto ha de estar bajo la responsabilidad de una persona que conozca perfectamente todas las normas que se aplican en el lugar de utilización y que tenga la autoridad de hacerlas respetar.
- La instalación y la puesta en marcha del polipasto ha de realizarse en condiciones de seguridad para el instalador, de acuerdo a las normas aplicables.
- Beta Utensili S.p.a. no se responsabiliza de la utilización del polipasto en cualquier configuración de uso y montaje diferente de las descritas en este manual de uso.
- El polipasto ha de fijarse y anclarse a una estructura que tenga resistencia mecánica suficiente para soportar la carga máxima de funcionamiento (WLL).
- Al utilizar el polipasto, el usuario ha de asegurarse de que la cadena de carga esté constantemente tensa mediante la carga, y que la misma no esté provisionalmente retenida por un obstáculo durante la bajada. Ello puede ocasionar la ruptura de la cadena cuando se suelta la carga.
- Al utilizar el polipasto, el usuario ha de asegurarse de que no habrá obstáculos que puedan rayar la cadena.
- De utilizarse más polipastos para levantar una carga, es necesario un plan de elevación, definido y aprobado por un técnico cualificado.
- Beta Utensili S.p.a. no se responsabiliza de las consecuencias que se deban al uso del polipasto en combinación con otros dispositivos de elevación de otros fabricantes.
- El operador ha de observar constantemente la carga para prevenir cualquier riesgo de retención durante las operaciones de elevación (subida o bajada).

- El polipasto, incluyendo la cadena de carga y los ganchos, no ha de ser desensamblado o reparado por personal no autorizado. Cualquier desensamblaje o reparación no autorizada levanta a Beta Utensili de cualquier responsabilidad resultante.
- El polipasto no ha de modificarse. Beta Utensili S.p.a. no se responsabiliza de las consecuencias de cualquier modificación realizada en el polipasto, o de la eliminación de piezas que componen el equipo.
- Beta Utensili S.p.a. garantiza el funcionamiento del polipasto que la misma suministra tan sólo si el mismo está equipado con piezas originales y componentes, incluyendo la cadena y los ganchos, que cumplan con las especificaciones que se detallan en este manual de uso. La sustitución de piezas originales y componentes, incluyendo la cadena y los ganchos, con los de otro fabricante levanta a Beta Utensili S.p.a. de cualquier responsabilidad de producirse una consecuencia cualquiera.
- La tabla de las operaciones de mantenimiento, al final de este manual de uso, ha de mantenerse al día al igual que el manual de mantenimiento. Ello ha de correr a cargo de una persona capacitada.
- Cuando no se utiliza, el polipasto ha de almacenarse en un lugar no accesible a personas que no están autorizadas a utilizarlo.
- Cuando se decide no volver a utilizar el polipasto definitivamente, habrá que cumplir con todas las normas para la protección del medio ambiente que se aplican en el país de utilización.
- El operador ha de asegurarse de que dispone de un soporte estable antes de trabajar con el polipasto; de lo contrario ha de protegerse de la manera adecuada.
- Durante las operaciones, no hay que llevar a cabo ninguna actividad que pueda distraer la atención del operador.
- Antes de utilizar el polipasto, el operador ha de asegurarse de que dispone de una visión completa de su entorno y de que el medio está correctamente iluminado, con el objeto de evitar accidentes a las personas o daños a los equipos.
- El operador no ha de dejar sin vigilancia el polipasto cargado durante largos períodos de tiempo; de no poder evitar dicha situación, el operador ha de asegurarse de que ello no produzca peligros para las personas o los equipos.

DESCRIPCIÓN DEL POLIPASTO

El polipasto de palanca Robur es un polipasto portátil accionado manualmente mediante una palanca. Es adecuado para:

- levantar;
- tirar;
- tensar;
- arrastrar.

MANUAL DE USO E INSTRUCCIONES

ES

Se utiliza por lo general conectado a un punto de anclaje fijo. Se ha realizado con materiales de alta calidad y presenta un diseño compacto, ligero y manejable. Es portátil y fácil de instalar. Está dotado de un sistema de trinquete de gatillo doble para poder levantar, tirar, tensar y arrastrar en condiciones de seguridad total para los operadores.

Un dispositivo de desenganche permite ajustar la cadena con facilidad y rapidez, utilizando el fin de carrera.

 La cadena de carga está dotada de un fin de carrera inferior (Fig. 1a-1b). Queda prohibido fijar una carga al fin de carrera.

 La cadena se ajusta cuando no hay aplicada ninguna carga.

ESPECIFICACIONES TÉCNICAS

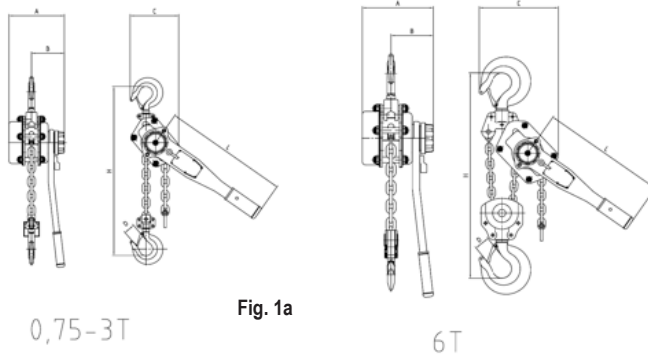

WLL (t)	Altura de elevación estándar (m)	Distancia mínima entre ganchos H (mm)	Esfuerzo operativo a la capacidad nominal (daN)	Número de tiros de cadena	Dimensiones de la cadena (mm)					Dimensiones (mm)	Peso neto (kg)	Código
					A	B	C	D	L			
0,75	1,5	320	21	1	151	91	135	32	290	6x18	6,5	081460008
1,5	1,5	380	41	1	179	105	155	36	415	8x24	11	081460015
3,0	1,5	480	41	1	195	109	211	46	415	10x30	18,5	081460030
6,0	1,5	600	46	2	195	109	254	46	415	10x30	27,5	081460060

Nota: las medidas de 0,75 t y de 1,5 t llevan un sistema de protección contra sobrecargas.

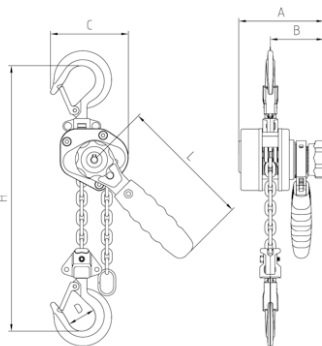





Fig. 1b

WLL (t)	Altura de elevación estándar (m)	Distancia mínima entre ganchos H (mm)	Esfuerzo operativo a la capacidad nominal (daN)	Número de tiros de cadena	Dimensiones de la cadena (mm)					Dimensiones (mm)	Peso neto (kg)	Código
					A	B	C	D	L			
250	1,5	230	20,7	1	101	63	92	32	160	4x12	2,5	081460002

MANUAL DE USO E INSTRUCCIONES

ES

DISPOSITIVOS DE PROTECCIÓN INDIVIDUAL QUE HAY QUE LLEVAR PUESTOS

	CALZADO DE SEGURIDAD
	GUANTES DE PROTECCIÓN PARA AGENTES FÍSICOS
	CASCO

INSTALACIÓN

Antes de comenzar la instalación siga las advertencias generales.

Además:

- Controle el WLL del polipasto para comprobar que la capacidad sea adecuada.
- Compruebe que la cadena de carga no esté enredada y que esté correctamente instalada.

Tan sólo después de completar los controles previos se podrá conectar el polipasto al punto de anclaje y llevar a cabo los siguientes controles:

- Comprobar que el polipasto esté correctamente colgado mediante su gancho de suspensión y que el cierre de seguridad esté completamente cerrado.
- Comprobar que la cadena de carga no haya sufrido ninguna torsión en fase de instalación.
- Comprobar el funcionamiento correcto de las funciones de elevación y bajada sin aplicar cargas.
- De estar instalado el polipasto en dispositivos de anclaje móvil (por ej. carros de suspensión), compruebe el funcionamiento correcto de dichos dispositivos.

Tras completar con éxito dichos controles, ponga la carga en posición y asegúrese de que:

- El dispositivo de conexión de la carga esté apoyado completamente en el gancho de carga y que se pueda cerrar completamente el cierre de seguridad.
- La carga aplicada al polipasto esté libre de alinearse con su punto de anclaje.

OPERACIONES

Para regular la longitud de la cadena de elevación proceda como sigue:

- Coloque el selector de movimiento en posición neutral "N" (Fig. 2a - Fig. 3a).
- Gire el botón en sentido antihorario para abrir el freno; se suelta la cadena.
- De no ser posible girar el botón, coloque el selector en posición de bajada "D" (Fig. 2c) y tire hacia abajo la cadena mediante el gancho de carga; a continuación, vuelva a colocar el selector en "N" y tire de la cadena soltada utilizando el fin de carrera inferior.
- Asegure el gancho de carga a la carga por levantar o tirar, o al punto en el que quiere aplicar la tensión. Aplique una ligera tensión a la cadena tirando el fin de carrera inferior.
- Gire el botón en sentido horario; el freno está cerrado y la cadena ahora está enganchada en el polipasto.

Maniobrar el polipasto:

- Para levantar, tirar, aplicar tensión, coloque el selector en posición "U" y maniobre la palanca de accionamiento adelante y atrás.

Nota: para las medidas con sistema de protección contra sobrecargas no es posible levantar cuando la carga es superior a 1,5 x WLL, o aplicar tensión con fuerza superior a 1,5xWLL.

-  Activaciones repetidas del Sistema de protección contra sobrecargas pueden perjudicarlo, disminuyendo el umbral de limitación de la carga.

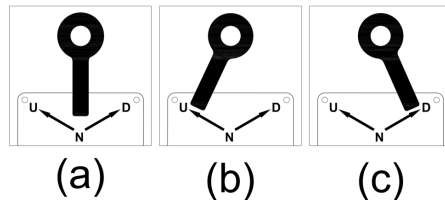

Fig. 2

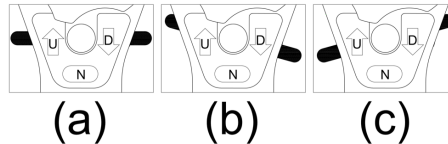







Fig. 3

- Para bajar o soltar, ponga el selector en posición "D" y maniobre la palanca de accionamiento adelante y atrás.

Importante:

-  Cuando no va a utilizar el polipasto, asegúrese de que no haya cargas aplicadas y que la cadena se haya soltado lo suficientemente como para poderse retirar de la carga.
-  No deje nunca el selector en posición "N" cuando hay una carga suspendida o está aplicada una tensión en el polipasto.
-  Asegúrese de que el selector esté en la posición deseada y no entre dos posiciones.
-  No intervenga en el botón durante una maniobra o bien cuando la carga está suspendida del polipasto.
-  Para prevenir movimientos desequilibrados de la carga, no se recomienda maniobrar la palanca de accionamiento con una velocidad excesiva.
-  Para prevenir tirones de la carga, se recomienda maniobrar la palanca de accionamiento con movimientos constantes.

MANUAL DE USO E INSTRUCCIONES

ES

ALMACENAMIENTO

El polipasto se tendría que almacenar colgado para evitar que se enrede la cadena de carga, en un medio seco y aislado del agua. Limpie el polipasto y lubrique la cadena utilizando aceite lubricante antes del almacenamiento.

CADENA DE CARGA

Para asegurarse de que está en buenas condiciones, cuando se utiliza el polipasto, la cadena de carga ha de ser inspeccionada a diario por una persona capacitada. La cadena ha de limpiarse y lubricarse a intervalos regulares utilizando aceite lubricante.

 No exponga la cadena de carga a temperaturas excesivas, agentes químicos, material abrasivo y arcos de soldadura.

MANTENIMIENTO

El polipasto ha de ser inspeccionado y probado periódicamente con una carga por una persona capacitada, por lo menos una vez al año y, en cualquier caso, con arreglo a las normas de seguridad vigentes en el país de utilización. Periódicamente, sobre todo después de usos pesados o intensivos, es necesario lubricar los componentes mecánicos.

 El freno ha de permanecer limpio y seco. No hay que dejar que los discos de los frenos entren en contacto con el lubricante.

Las condiciones de los ganchos han de comprobarse regularmente. La máxima deformación aceptable en la abertura ("D", Fig. 1a – Fig. 1b) del gancho es de 3 mm.

GARANTÍA

Este equipo se ha fabricado y probado de acuerdo a las normas actualmente vigentes en la UE; está cubierto por una garantía de 12 meses para un uso profesional y de 24 meses para un uso no profesional.

Se repararán las averías producidas por defectos de material o producción mediante reposición o sustitución de las piezas defectuosas a nuestra total discreción.

La realización de una o más actuaciones en el periodo de garantía no modifica la fecha de caducidad de la misma.

No están sujetos a garantía defectos que se deben a desgaste, utilización incorrecta o impropia, rupturas producidas por golpes y/o caídas. Además, la garantía decae cuando se aportan modificaciones, cuando el equipo se altera o cuando se envía a asistencia desmontado.

Quedan expresamente excluidos daños ocasionados a personas y/o objetos de cualquier tipo y/o naturaleza, directos y/o indirectos.

Contactos asistencia clientes

Beta Utensili S.p.a. – Divisione Robur
Zona Industriale - C.da San Nicola
67039, Sulmona (L'Aquila) - ITALIA
Tel. +39 0864.2504.1 – Fax +39 0864.253132
info@roburitaly.com

PROCEDIMIENTO DE EMERGENCIA

EN CASO DE ACCIDENTE

En caso de malfuncionamiento del polipasto:
- Detenga inmediatamente todas las actividades.
- Predisponga un perímetro de seguridad.
- Llame a personal preparado para retirar la carga.

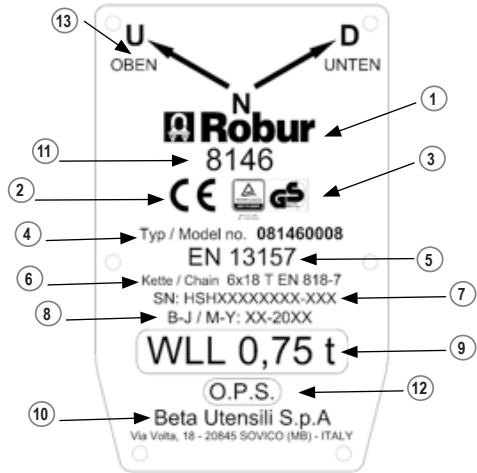

Fig. 4a

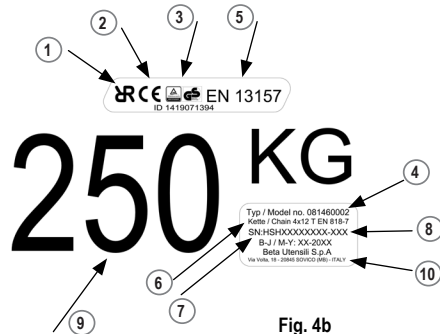

Fig. 4b

MARCADO

Toda la información del polipasto está contenida en una placa de datos fijada en el propio polipasto (Fig. 4a - Fig. 4b).

Como leer los marcados:

- 1) Logo del fabricante (Robur)
- 2) Marca CE
- 3) Logo TUV-GS
- 4) Modelo número
- 5) Norma de referencia
- 6) Dimensión cadena y grado
- 7) Número de serie
- 8) Mes y Año de fabricación
- 9) Límite de carga de trabajo
- 10) Beta Utensili S.p.a.
- 11) Nombre artículo
- 12) Indicación sistema de protección contra sobrecargas (de estar presente)
- 13) Indicador de movimiento del polipasto de palanca

El número de serie se compone de dos partes:

- a) Número de lote
- b) Número progresivo

a b
HSZXXXX-XXX

MANUAL DE USO E INSTRUCCIONES

ES

CONTRINDICACIONES DE USO

Queda prohibido:

- Utilizar el polipasto de no respetar todas las indicaciones presentes en las advertencias generales.
- Utilizar el polipasto cuando la placa de datos y/o los marcados faltan y/o son ilegibles.
- Utilizar el polipasto cuando el mismo y sus componentes no están en buenas condiciones.
- Utilizar el polipasto cuando la cadena y los ganchos no están correctamente instalados.
- Utilizar el polipasto cuando los dispositivos de seguridad no funcionan correctamente o están dañados.
- Alargar la palanca de accionamiento del polipasto.
- Alterar el sistema de protección contra sobrecargas para ajustarlo (de estar presente).
- Fijar el polipasto con cualquier dispositivo diferente de su gancho de suspensión.
- Bloquear el gancho de suspensión.
- Utilizar el polipasto a objetos o con configuraciones diferentes de las que se detallan en este manual de uso.
- Motorizar el polipasto o accionarlo de formas diferentes a la indicada.
- Limpiar el polipasto utilizando dispositivos de limpieza de alta presión y/o utilizando productos químicos agresivos (por ej. ácidos, productos clorados).
- Utilizar el polipasto sobrepasando el valor de WLL.
- Utilizar el polipasto en medios con temperaturas fuera del rango de $-10^{\circ}\text{C} \div 50^{\circ}\text{C}$.
- Utilizar el polipasto para levantar una carga en medios donde la velocidad del viento pone en peligro su estabilidad.
- Utilizar el polipasto para levantar o mover personas.
- Utilizar el polipasto en medios explosivos o corrosivos.
- Tratar de levantar o tirar una carga constreñida.
- Utilizar el polipasto o la cadena de carga como un arnés.
- Utilizar el polipasto como masa eléctrica o conductor eléctrico.
- Aplicar la carga en la punta del gancho.
- Forzar la palanca de accionamiento cuando el fin de carrera inferior o el gancho de elevación están contra el cuerpo del polipasto.
- Golpear la palanca de accionamiento.
- Colocar el selector en la posición "N" cuando hay aplicada tensión en la cadena.
- Tirar lateralmente una carga por levantar.
- Hacer oscilar la carga bajo el polipasto.
- Pararse o moverse bajo la carga.
- Intervenir en el polipasto sin retirar antes la carga.
- Intervenir en el botón durante una maniobra o bien cuando la carga está suspendida del polipasto.

DECLARACIÓN DE CONFORMIDAD CE

Declaramos bajo nuestra completa responsabilidad que el producto que se detalla cumple con todas las normas relativas a la Directiva Máquinas 2006/42/CE y modificaciones correspondientes, así como con las siguientes normas:

• EN 13157

El Informe Técnico está a disposición en:
BETA UTENSILI S.P.A. – Divisione Robur
Zona Industriale - C.da San Nicola
67039 Sulmona (L'Aquila)
ITALIA

MANUAL DE USO E INSTRUÇÕES

PT

MANUAL DE USO E INSTRUÇÕES PARA GUINCHOS DE ALAVANCA 8146 - 8146C

BETA UTENSILI S.P.A. – Divisione Robur
Zona Industriale - C.da San Nicola
67039, Sulmona (L'Aquila)
ITALIA

Documentação redigida originalmente no idioma ITALIANO.

ATENÇÃO



É IMPORTANTE LER O PRESENTE MANUAL COMPLETAMENTE ANTES DE UTILIZAR O GUINCHO. SE AS NORMAS DE SEGURANÇA E AS INSTRUÇÕES OPERACIONAIS NÃO FOREM RESPEITADAS, PODEM OCORRER ACIDENTES GRAVES.

Guarde com cuidado as instruções de segurança e entregue-as ao pessoal utilizador.
No caso de extravio ou deterioração, o manual pode ser encontrado facilmente no website do fabricante:
www.beta-tools.com

AVISOS GERAIS

- Antes de cada utilização do guincho, controle que:
 - O guincho esteja visivelmente em boas condições;
 - A corrente de carga e os ganchos estejam em boas condições (por ex. sem sinais de consumo, dobra, corrosão);
 - O fim de curso inferior esteja presente;
 - O guincho satisfaz todos os regulamentos sobre o trabalho referentes a instalação, verificações periódicas, manutenção e uso;
 - O guincho deve ser inspecionado e mantido com regularidade por uma pessoa capacitada para garantir o seu uso com segurança. O guincho deve ser controlado contra qualquer marca de corrosão ou desgaste prematuro, de acordo com as condições de trabalho.
- Verifique que todas as pessoas que devem utilizar o guincho sejam instruídas adequadamente, conheçam todas as funcionalidades e as operações a executar com o equipamento e conheçam todos os regulamentos e os requisitos de segurança.
- O guincho deve ser usado apenas no pleno respeito de todos os regulamentos de segurança e as normas aplicáveis no lugar de utilização, relativas à instalação, uso, manutenção e inspeção dos dispositivos de elevação.
- O guincho deve ser assentado sob a responsabilidade de uma pessoa que conheça perfeitamente todos os regulamentos aplicáveis no lugar de utilização e que tenha a autoridade para que sejam respeitadas.
- A instalação e a colocação em funcionamento do guincho deve ser realizada em condições de segurança para o instalador, de acordo com os regulamentos aplicáveis.
- Beta Utensili S.p.a. declina toda a responsabilidade pela utilização do guincho em qualquer configuração de uso e montagem diferente daquelas descritas neste manual de uso.
- O guincho deve ser fixado e preso numa estrutura que tenha resistência mecânica suficiente para suportar a carga máxima de exercício (WLL).
- Ao utilizar o guincho, o utilizador deve verificar que a corrente de carga esteja constantemente sob tensão por meio da carga e que esta não seja provisoriamente retida por um obstáculo durante a descida. Isto pode causar a quebra da corrente quando a carga for liberada.
- Ao usar o guincho, o utilizador deve verificar que não haja obstáculos que possam arranhar a corrente.
- Se forem utilizados mais guinchos para a elevação de uma carga, é necessário um diagrama de elevação, definido e aprovado por um técnico qualificado.
- Beta Utensili S.p.a. declina toda a responsabilidade pelas consequências decorrentes do uso do guincho em combinação com outros dispositivos de elevação de outros fabricantes.
- O operador deve observar continuamente a carga para prevenir qualquer risco de retenção durante as operações de elevação (subida ou descida).
- O guincho, incluída a corrente de carga e os ganchos, não deve ser desmontado ou reparado por pessoal não autorizado. Qualquer desmontagem ou reparação não autorizada exime a Beta Utensili de toda a responsabilidade resultante.
- O guincho não deve ser modificado. Beta Utensili S.p.a. declina toda a responsabilidade pelas consequências de qualquer modificação efetuada no guincho, ou pela remoção de partes que compõem o equipamento.
- Beta Utensili S.p.a. garante a operacionalidade do guincho fornecido apenas se este for equipado com partes originais e componentes incluídos corrente e ganchos, de acordo com as especificações indicadas neste manual de uso. A troca de partes originais e componentes, inclusive a corrente e os ganchos, com aquelas de outro fabricante, exime a Beta Utensili S.p.a. de toda a responsabilidade por qualquer consequência resultante.
- A tabela das manutenções, no final deste manual de uso, deve ser mantida e atualizada como o manual das manutenções por uma pessoa competente.
- Quando não estiver em uso, o guincho deve ser armazenado num local não acessível a pessoas não autorizadas à sua utilização.
- Se o guincho precisar ser desativado definitivamente, devem ser observados todos os regulamentos para a proteção do meio-ambiente aplicáveis no País de utilização.
- O operador deve verificar que há um suporte estável antes de atuar com o guincho; senão deve ser protegido adequadamente.
- Durante as operações, não deve ser efetuada nenhuma atividade que possa distrair a atenção do operador.
- Antes de utilizar o guincho, o operador deve verificar que pode ter um visual completo e que o ambiente esteja iluminado corretamente, para evitar acidentes às pessoas ou danos nos equipamentos.
- O operador não deve deixar o guincho sob carga sem vigilância durante longos períodos; se tal condição não puder ser evitada, o operador deve verificar que isso não coloque em perigo as pessoas ou os equipamentos.

DESCRIÇÃO DO GUINCHO

O guincho com alavanca Robur é um guincho acionado manualmente mediante uma alavanca. É apropriado para:

- Elevação;
- Tração;
- Tensão;
- Reboque.

MANUAL DE USO E INSTRUÇÕES

PT

Geralmente é utilizado conectado num ponto fixo de ancoragem. É fabricado com materiais de alta qualidade e tem um design compacto, leveiro e de fácil manuseio. É portátil e fácil de instalar. É equipado com um Sistema de roquete de salto duplo para garantir elevações, trações, tensões e reboques em condições de segurança total para os operadores.

! A corrente de carga é equipada com um fim de curso inferior (Fig. 1a-1b). É proibido fixar uma carga no fim de curso..

Um dispositivo de desengate permite uma regulação fácil e rápida da corrente, com o uso do fim de curso.

! A regulação da corrente deve ser realizada sem cargas aplicadas.

ESPECIFICAÇÕES TÉCNICAS

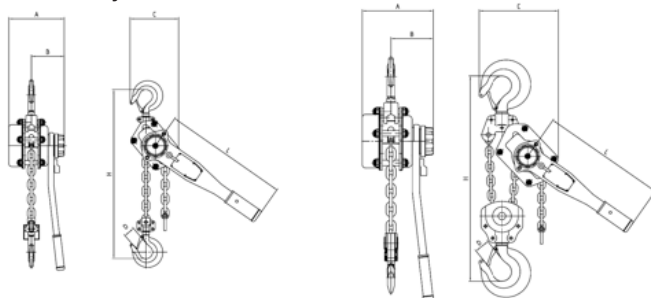

0,75-3T

Fig. 1a

6T

WLL (t)	Altura de elevação standard (m)	Distância mínima entre os ganchos H (mm)	Esforço operacional à capacidade nominal (daN)	Número de trações da corrente	Medidas da corrente (mm)					Medidas (mm)	Peso líquido (kg)	Código
					A	B	C	D	L			
0,75	1,5	320	21	1	151	91	135	32	290	6x18	6,5	081460008
1,5	1,5	380	41	1	179	105	155	36	415	8x24	11	081460015
3,0	1,5	480	41	1	195	109	211	46	415	10x30	18,5	081460030
6,0	1,5	600	46	2	195	109	254	46	415	10x30	27,5	081460060

Nota: as medidas de 0,75 t e de 1,5 t são equipadas com sistema de proteção de sobrecarga.

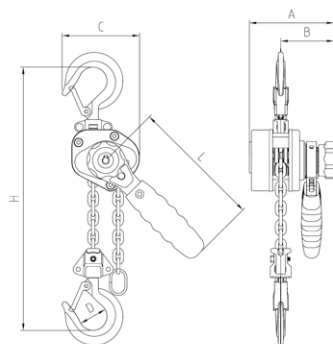





Fig. 1b

WLL (t)	Altura de elevação standard (m)	Distância mínima entre os ganchos H (mm)	Esforço operacional à capacidade nominal (daN)	Número de trações da corrente	Medidas da corrente (mm)					Medidas (mm)	Peso líquido (kg)	Código
					A	B	C	D	L			
250	1,5	230	20,7	1	101	63	92	32	160	4x12	2,5	081460002

MANUAL DE USO E INSTRUÇÕES

PT

EQUIPAMENTOS DE PROTEÇÃO INDIVIDUAL QUE DEVEM SER UTILIZADOS

	CALÇADOS DE SEGURANÇA
	LUVAS DE PROTEÇÃO PARA AGENTES FÍSICOS
	CAPACETE

INSTALAÇÃO

Antes de começar a instalação siga os avisos gerais. Para além disso:

- Controle o WLL do guincho para verificar que a capacidade seja apropriada.
- Controle que a corrente de carga não esteja emaranhada e que esteja instalada corretamente.

Somente depois da finalização dos controlos preliminares é possível conectar o guincho no ponto de ancoragem e efetuar os controlos a seguir:

- Controle que o guincho esteja suspenso corretamente por meio de seu gancho de suspensão e que a trava esteja totalmente fechada.
- Controle que a corrente de carga não tenha sofrido nenhuma torção durante a instalação.
- Controle o funcionamento correto das funções de elevação e abaixamento sem aplicar cargas.
- Se o guincho estiver instalado em dispositivos de ancoragem móveis (por ex. carros de suspensão), controle o funcionamento correto desses dispositivos.

Depois de ter finalizado esses controlos com sucesso, coloque a carga na posição e verifique que:

- O dispositivo de conexão da carga esteja apoiado totalmente sobre o gancho de carga e que seja possível fechar completamente a trava.
- A carga aplicada no guincho esteja livre para alinhar-se com o seu ponto de ancoragem.

OPERAÇÕES

Para regular o comprimento da corrente de elevação é preciso efetuar quanto segue:

- Posicione o seletor de movimento na posição neutra "N" (Fig. 2a - Fig. 3a).
- Vire o botão no sentido anti-horário para abrir o travão; a corrente é liberada.
- Se não for possível fazer o botão rodar, posicione o seletor na posição de descida "D" (Fig. 2c - Fig. 3c) e puxe a corrente para baixo mediante o gancho de carga; portanto, posicione de novo o seletor em "N" e puxe na corrente liberada utilizando o fim de curso inferior.
- Prenda o gancho de carga na carga a elevar ou puxar, ou no ponto onde aplicar tensão. Aplique uma tensão ligeira na corrente puxando o fim de curso inferior.
- Rode o botão no sentido horário; o travão está fechado e agora a corrente está presa no guincho.

Manobra do guincho:

- Para elevar, puxar, aplicar tensão, posicione o seletor na posição "U" e atue na alavanca de acionamento para frente e para trás.

Nota: para as medidas com sistema de proteção contra sobrecarga não é possível elevar se a carga for maior de $1,5 \times WLL$, nem aplicar tensão com força superior a $1,5 \times WLL$.

-  Engates repetidos do Sistema de proteção contra sobrecarga podem danificá-lo, reduzindo o limiar de limitação da carga.

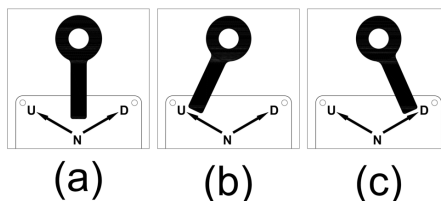

Fig. 2

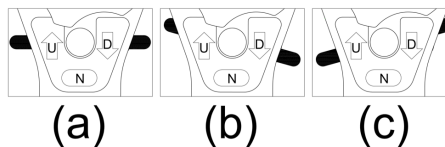







Fig. 3

- Para abaixar ou liberar, coloque o seletor na posição "D" e atue na alavanca de acionamento para frente e para trás.

Importante:

-  Ao desativar o guincho, verifique que não haja cargas aplicadas e que a corrente esteja bastante liberada para ser removida da carga.
-  Nunca deixe o seletor na posição "N" quando houver uma carga suspensa ou for aplicada uma tensão no guincho.
-  Verifique que o seletor esteja na posição desejada e não entre duas posições.
-  Não atue no botão durante uma manobra ou quando a carga estiver suspensa no guincho.
-  Para prevenir movimentos desequilibrados da carga, não é recomendado atuar na alavanca de acionamento com velocidade excessiva.
-  Para prevenir solavancos da carga, recomenda-se atuar na alavanca de acionamento com movimentos constantes.

MANUAL DE USO E INSTRUÇÕES

PT

ARMAZENAMENTO

O guincho deverá ser armazenado pendurado para evitar que a corrente de carga fique emaranhada, num ambiente seco e isolado da água. Limpe o guincho e lubrifique a corrente com óleo lubrificante antes do armazenamento.

CORRENTE DE CARGA

Para verificar as boas condições, quando o guincho for usado, a corrente de carga deve ser inspecionada diariamente por uma pessoa competente. A corrente deve ser limpa e lubrificada em intervalos regulares com óleo lubrificante.



Não exponha a corrente de carga a temperaturas excessivas, agentes químicos, materiais abrasivos e arcos de soldadura.

MANUTENÇÃO

O guincho deve ser inspecionado e testado periodicamente com uma carga por uma pessoa capacitada, pelo menos uma vez por ano e, sempre, de acordo com os regulamentos de segurança em uso no País de utilização. Periodicamente, sobretudo depois de usos pesados ou intensos, é necessário lubrificar os componentes mecânicos.



O travão deve permanecer limpo e seco. Os discos dos travões nunca devem entrar em contato com o lubrificante.

As condições dos ganchos devem ser controladas regularmente. A deformação máxima aceitável na abertura ("D", Fig. 1a – Fig. 1b) do gancho é 3 mm.

GARANTIA

Este equipamento é fabricado e testado segundo as normas vigentes atualmente na UE; é coberto por uma garantia de 12 meses para uso profissional e de 24 meses para uso não profissional.

São reparadas avarias devido a defeitos de material ou de fabrico mediante restauração ou substituição das peças defeituosas a nosso critério.

A realização de uma ou mais intervenções no prazo da garantia não altera a data de seu vencimento.

Não estão sujeitos a garantia os defeitos devido ao desgaste, ao uso errado ou impróprio, quebras causadas por batidas e/ou caídas. Para além disso, a garantia decai quando são efetuadas alterações, quando o instrumento é adulterado ou quando é enviado desmontado para a assistência.

São expressamente excluídos danos causados a pessoas e/ou coisas de qualquer género e/ou natureza, diretos e/ou indiretos.

Contatos da assistência aos clientes

Beta Utensili S.p.a. – Divisione Robur
Zona Industriale - C.da San Nicola
67039, Sulmona (L'Aquila) - ITÁLIA
Tel. +39 0864.2504.1 – Fax +39 0864.253132
info@roburitaly.com

PROCEDIMENTO DE EMERGÊNCIA

EM CASO DE ACIDENTE

No caso de mau funcionamento do guincho:

- Pare imediatamente todas as atividades.
- Prepare um perímetro de segurança.
- Chame o pessoal qualificado para remover a carga.

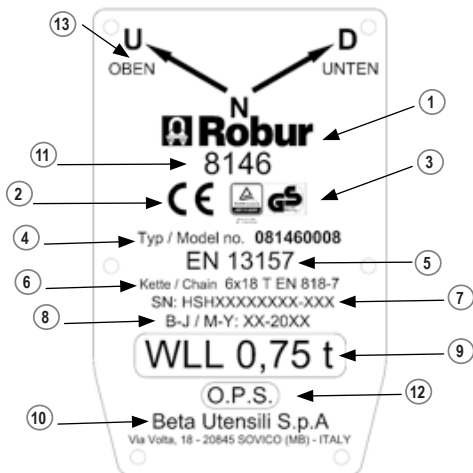

Fig. 4a

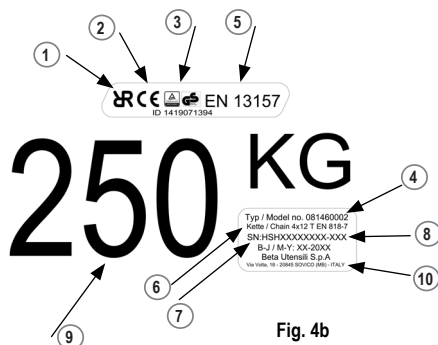

Fig. 4b

MARCAÇÃO

Todas as informações do guincho estão contidas numa placa de dados fixada no próprio guincho (Fig. 4a - Fig. 4b).

Como ler as marcações:

- 1) Logótipo do fabricante (Robur)
- 2) Marca CE
- 3) Logótipo TUV-GS
- 4) Modelo número
- 5) Norma de referência
- 6) Medida da corrente e grau
- 7) Numero de série
- 8) Mês e ano de fabrico
- 9) Limite da carga de trabalho
- 10) Beta Utensili S.p.A.
- 11) Nome do artigo
- 12) Indicação do sistema de proteção contra sobrecarga (se houver)
- 13) Indicador de movimento do guincho com alavanca

O número de série é composto por duas partes:

- a) Número de lote
- b) Número progressivo

a b
HSZXXXXX-XXX

MANUAL DE USO E INSTRUÇÕES

PT

CONTRAINDICAÇÕES DE USO

É proibido:

- Usar o guincho se não forem respeitadas todas as indicações presentes nos avisos gerais.
- Usar o guincho se a placa de dados e/ou as marcações estiverem em falta e/ou ilegíveis.
- Usar o guincho se este e seus componentes não estiverem em boas condições.
- Usar o guincho se a corrente e os ganchos não estiverem instalados corretamente.
- Usar o guincho se os dispositivos de segurança não estiverem a funcionar corretamente ou se estiverem danificados.
- Estender a alavanca de acionamento do guincho.
- Adulterar o sistema de proteção contra sobrecarga para regulá-lo (se houver).
- Fixar o guincho com qualquer dispositivo diferente de seu gancho de suspensão.
- Bloquear o gancho de suspensão.
- Usar o guincho para fins ou configurações diferentes ou diferentes daquelas descritas neste manual de uso.
- Motorizar o guincho ou acioná-lo com modalidade diferente daquela indicada.
- Limpar o guincho com o uso de dispositivos de limpeza de alta pressão e/ou com produtos químicos agressivos (por ex. ácidos, produtos clorados).
- Utilizar o guincho ultrapassando o valor do WLL.
- Usar o guincho em ambientes com temperaturas fora de -10°C a 50°C .
- Usar o guincho para elevar uma carga em ambientes onde a velocidade do vento puder comprometer a sua estabilidade.
- Usar o guincho para elevar ou mover pessoas.
- Usar o guincho em ambientes explosivos ou corrosivos.
- Tentar elevar ou puxar uma carga vinculada.
- Usar o guincho ou a corrente de carga como uma amarra.
- Usar o guincho como massa eléctrica ou condutor eléctrico.
- Aplicar a carga na ponta do gancho.
- Forçar a alavanca de acionamento quando o fim de curso inferior ou o gancho de elevação estiverem contra o corpo do guincho.
- Bater na alavanca de acionamento.
- Posicionar o seletor na posição "N" quando for aplicada tensão na corrente.
- Puxar lateralmente uma carga a elevar.
- Fazer a carga oscilar em baixo do guincho.
- Parar ou mover-se em baixo da carga.
- Atuar no guincho sem antes ter removido a carga.
- Atuar no botão durante uma manobra ou quando a carga estiver suspensa no guincho.

DECLARAÇÃO DE CONFORMIDADE CE

Declaramos sob a nossa plena responsabilidade que o produto descrito é conforme com todas as disposições pertinentes da Diretiva de Máquinas 2006/42/CE e relativas alterações, assim como a seguinte norma:

• EN 13157

O Caderno técnico está disponível em:
BETA UTENSILI S.P.A. – Divisione Robur
Zona Industriale - C.da San Nicola
67039 Sulmona (L'Aquila)
ITÁLIA

HASZNÁLATI KÉZIKÖNYV ÉS ÚTMUTATÓ



HASZNÁLATI KÉZIKÖNYV ÉS ÚTMUTATÓ EMELŐ CSIGASORHOZ 8146 - 8146C

BETA UTENSILI S.P.A. – Divisione Robur

Zona Industriale - C.da San Nicola

67039, Sulmona (L'Aquila)

OLASZORSZÁG

A dokumentum eredetileg OLASZ nyelven íródott.



FIGYELEM



AZ EMELŐ CSIGASOR FELHASZNÁLÁSA ELŐTT ELENGEDHETLENÜL FONTOS MEGISMERNI A JELEN ÚTMUTATÓ TARTALMÁT. A BIZTONSÁGI ELŐÍRÁSOK ÉS A FELHASZNÁLÁSRA VONATKOZÓ UTASÍTÁSOK BE NEM TARTÁSA KOMOLY SÉRÜLÉSEKET OKOZHATNAK.

A biztonsági előírásokat meg kell tartani és át kell adni a felhasználó személyzetnek.

Az okmány elvesztése vagy megrongálódása esetén, a kézikönyv könnyedén beszerezhető a gyártó honlapján: www.beta-tools.com



ÁLTALÁNOS FIGYELMEZTETÉSEK

- A csigasor használata előtt, minden esetben ellenőrizzük le:
- A csigasor láthatóan jó állapotban legyen;
- A terhelési lánc és a kampó jó állapotban legyenek (pl.-ul elhasználódási jelek, gyűrődés, rozsdafolt nélküli legyen);
- Az alsó menetvégi zárás meglegyen;
- A csigasor megfelelően a munkabiztonsági szabályoknak, az installáció, a rendszeres ellenőrzések, a karbantartás és a használat tekintetében;
- A csigasort rendszeresen kell ellenőriztetni és karbantartani, amelyről megfelelően képzett szakemberek kell gondoskodnia, ahhoz, hogy a biztonságos felhasználást garantálni tudják. Az eszközt rendszeresen le kell ellenőrizni, hogy azon a munkakörnyezettel függ, rozsdá folt vagy idő előtti elhasználódás jele mutatkoznak.
- Bizonyosodjunk meg arról, hogy a csigasort felhasználó személyzet megfelelően tájékoztatva legyen, ismerjék az eszköz minden funkcióját és az eszközzel elvégezhető feladatokat, valamint ismerjék az előírásokat és biztonsági megszorításokat.
- A csigasort kizárólag a biztonsági szabályok és a felhasználási helyhez kapcsolódó, az installációra, a rendszeres ellenőrzésekre, a felhasználásra, a karbantartásra, az emelőszerkezetek szakirányú ellenőrzésére vonatkozó előírások teljeskörű tiszteletben tartásával szabad felhasználni.
- A csigasor használata egy kiválasztott személy felelőssége alá tartozik, aki tökéletesen ismeri a felhasználási környezetre vonatkozó minden jellegű szabályzást, és rendelkezik a szabályok betartatásához szükséges hatáskörrel.
- Az eszköz installációja és beüzemelése a beszerelő személy biztonságának teljeskörű biztosításával történhet csak, a vonatkozó szabállyal összhangban.
- Beta Utensili S.p.a. visszautasít mindennemű felelősséget, azokban az esetekben, amikor az eszköz beállítása és beszerelése eltér a jelen leírásban előírtaktól.
- A csigasort megfelelően kell fixálni és olyan struktúrához rögzíteni, amely mechanikai tartása megfelel a maximális munkavégzési terhelésnek (WLL).
- A csigasor felhasználása során, a felhasználónak meg kell bizonyosodnia, arról hogy a terhelési láncot a teher folyamatos megfeszítése és a leengedése során nehegy visszatartása bármilyen akadály. Elakadás esetén, a teher eltávolításakor a lánc akár el is szakadhat.
- A felhasználás során, a felhasználónak meg kell bizonyosodnia arról, hogy ne legyenek olyan akadályok, amelyek felkarcolhatják a láncot.
- Abban az esetben, ha több csigasort használunk egy teher megemeléséhez, akkor emelési sémára lesz szükség, amelyet képzett technikusnak kell kidolgoznia és elfogadnia.
- Beta Utensili S.p.a. visszautasít mindennemű felelősséget, azokban az esetekben, amikor a csigasort más gyártóktól származó emelési eszközökkel kombinálva hasznosítják.
- A felhasználónak mindig szem előtt kell tartania a terhet, hogy az emelési munkafolyamat (emelés vagy leengedés) alatt minden veszélyt meg tudjon előzni.
- A csigasort, beleértve a terhelési láncot és a kampókat, tilos szétszedni vagy a javítást képzettlen személlyel elvégeztetni. Mindennemű, engedély nélküli elvégzett szétbontás vagy javítás, felmenti a Beta Utensili S.p.a. a felelősség alól.
- A csigasort módosítani tilos. Beta Utensili S.p.a. visszautasít mindennemű felelősséget a csigasor módosításából származó vagy a csigasorról eltávolított alkatrész miatt bekövetkező kárral kapcsolatban.
- Beta Utensili S.p.a. kizárólag a gyárból kiadott formájú és felszereltségű csigasorért, ideértve az eredeti alkatrészeket, láncot és kampókat, beállításokat, vállal felelősséget, ahogy a jelen használati útmutatóban ez feltüntetésre is került. Ha az eredeti alkatrészek vagy elemek, ideértve a láncot és a kampókat, más gyártótól származó alkatrészrel kerülnek helyettesítésre, az azonnal felmenti a Beta Utensili S.p.a. céget minden nemű felelősség alól.
- A jelen kézikönyv végén található karbantartási táblázatot, frissített állapotban kell tartani, ahogy a karbantartási kézikönyvet is frissítenie kell a megfelelő szakemberek.
- Amikor az eszköz használaton kívül marad, a csigasort a használatra fel nem jogosított személyektől elzártn kell tárolni.
- Ha a csigasort teljes mértékben üzemben kívül állítjuk, akkor a felhasználási országban érvényes minden jellegű környezetvédelmi előírás betartásával kell azt elvégezni.
- A csigasor használata előtt, a felhasználó személynek meg kell bizonyosodnia arról, hogy az eszköznek stabil támasztéka legyen; ettől eltérő esetben megfelelően le kell védeni azt.
- A felhasználás során tilos bármilyen, a felhasználó figyelmét eltérő cselekvést folytatni.
- A csigasor felhasználása előtt, a felhasználó személynek meg kell bizonyosodnia arról, hogy megfelelően körbelássa a felhasználási teret, hogy a környezet megfelelően ki legyen világítva, megelőzve így a balesetet vagy az eszköz sérülését.
- A felhasználó nem hagyhatja a terhelt csigasort felügyelet nélkül hosszabb időn át; ha ez a helyzet nem kerülhető el, akkor a felhasználónak kötelessége megbizonyosodni, hogy ez a körülmény ne jelentsen veszélyt a személyek vagy a környező tárgyakra nézve.

A CSIGASOR LEÍRÁSA

A Robur emelő csigasor nem más, mint egy kar segítségével manuálisan irányítható, hordozható csigasor. Az alábbi célokra használható fel:

- Emelés;
- Meghúzás;
- Feszítés;
- Vontatás.

HASZNÁLATI KÉZIKÖNYV ÉS ÚTMUTATÓ

HU

Általában egy fix ponthoz rögzítve kerül felhasználásra. Magas minőségű anyagokból készült, kiskiterjedésű, könnyű és könnyen kezelhető. Hordozható és rendkívül könnyen installálható. Az emeléshez, a szerkezetet két visszafutásgátós racsnis emelővel látták el, amely a felhasználóra nézve veszély nélkül tudja garantálni az emelést, elhúzást, feszítést és vontatást.

! A terhelési láncot egy alsó menetvégi zárással látták el (Kép 1a-1b). Tilos a menetvégi záró egységre terhet rakni.

A lecsatlakozást megelőző szerkezet segítségével a lánc könnyedén és gyorsan szabályozható, a menetvégi zárás segítségével is.



A lánc szabályozását terhel feltöltése nélkül kell elvégezni.

TECHNIKAI LEÍRÁS

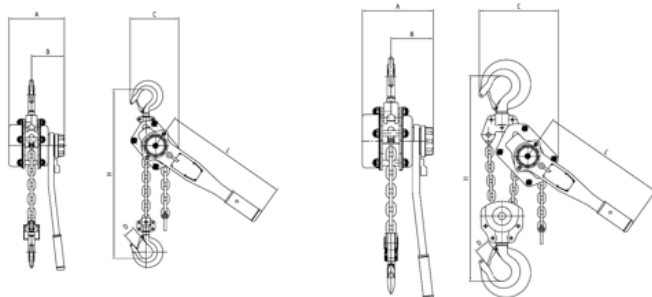

1a. Kép

0,75-3T

6T

WLL (t)	Standard emelési magasság (m)	H kampók közti minimális távolság (mm)	Működési erőfeszítés névleges kapacitáson (daN)	Lánc meghúzások száma	A lánc mérete (mm)					Méretek (mm)	Nettó súly (kg)	Kód
					A	B	C	D	L			
0,75	1,5	320	21	1	151	91	135	32	290	6x18	6,5	081460008
1,5	1,5	380	41	1	179	105	155	36	415	8x24	11	081460015
3,0	1,5	480	41	1	195	109	211	46	415	10x30	18,5	081460030
6,0	1,5	600	46	2	195	109	254	46	415	10x30	27,5	081460060

Megjegyzés: a 0,75 t és a 1,5 t eszközöket túlterhelés elleni védelemmel látták el.

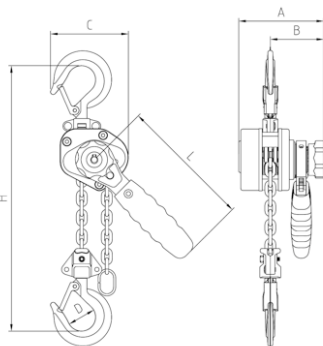

1b. Kép

WLL (t)	Standard emelési magasság (m)	H kampók közti minimális távolság (mm)	Működési erőfeszítés névleges kapacitáson (daN)	Lánc meghúzások száma	A lánc mérete (mm)					Méretek (mm)	Nettó súly (kg)	Kód
					A	B	C	D	L			
250	1,5	230	20,7	1	101	63	92	32	160	4x12	2,5	081460002

HASZNÁLATI KÉZIKÖNYV ÉS ÚTMUTATÓ

HU

SZEMÉLYI BIZTONSÁGI ELŐÍRÁSOK, AMELYET A MUNKAVÉGZÉS SORÁN VISELNI KELL

	MUNKAVÉDELMI CIPŐ
	FIZIKAI HATÁSOK ELLEN VÉDŐ KESZTYŰ
	SISAK

INSTALLÁCIÓ

Az installáció elvégzése előtt, fordítsunk figyelmet az általános leírásokban közöltekre. Valamint:

- Ellenőrizzük le a csigasor WLL-jét, így megbizonyosodhatunk arról, hogy a csigasor kapacitását megfelelő-e.
- Ellenőrizzük le, hogy a terhelési lánc ne legyen összecsavarodva és hogy megfelelően került beszerelésre.

Kizárólag az ellenőrzések elvégzését követően szabad csatlakoztatni a csigasort a fixálási ponthoz, amelyet követően az alábbi ellenőrzéseket kell elvégezni:

- Ellenőrizzük le, hogy a csigasor megfelelően került felfüggesztésre az ennek megfelelő kampóra, valamint, hogy a biztonsági rögzítő tökéletesen zárjon.
- Bizonyosodjunk meg arról, hogy az installáció során a teher lánc nem maradt megfeszített állapotban.
- Teher felrakása előtt, bizonyosodjunk meg arról, hogy az emelő megfelelő módon emel és enged le.
- Abban az esetben, ha a csigasor mozgó felfüggesztésre lenne felakasztva (pl.-ul felfüggesztési mozgó váz), a felhasználás előtt bizonyosodjunk meg azok biztonságos használatáról.

Miután az említett biztonsági ellenőrzéseket elvégeztük, erősítsük fel a terhet és ellenőrizzük le a következőket:

- A teher csatlakozási szerkezete támaszkodjék teljes mértékben a teher kampóra, amit tökéletesen be is lehet ezután zárni.
- A csigasorra erősített teher szabadon tud felsorakozni a felfüggesztési ponttal egyvonalban.

MŰVELETEK

Az emelő lánc hosszának szabályozásához az alábbi lépéseket kell elvégezni:

- A mozgási szelektort állítsuk „N” semleges pozícióba (Kép 2a – kép 3a).
- A fék megnyitásához forgassuk órajárással ellentétes irányba a kart; ekkor a lánc kiengedésre kerül.
- Ha a kart nem lehet elforgatni, állítsuk a kart „D” leengedési pozícióba (Kép 2c – Kép 3c) majd húzzuk a láncot lefelé a terhelési kampó segítségével; ezt követően a szelektort állítsuk újra „N” pozícióba és húzzuk meg újra a láncot az alsó menetvégi zárás használatával.
- Erősítsük a terhelési kampóra a megemelő vagy leengedő terhet, vagy arra a pontra, ahol a megfeszítésre szükségünk van. Az alsó menetvégi zárás könnyebb meghúzásával feszítsük meg kissé a láncot.
- Forgassuk el a kart órajárással egyező irányban; a fék zárt állapotú, a lánc pedig a csigasorban került felhasználásra.

A csigasor irányítása:

- Az emeléshez, elhúzáshoz, feszítéshez állítsuk a szelektort „U” pozícióra, és az indítókart mozgassuk előre vagy hátra.

Megjegyzés: a túlterhelés elleni védelmi rendszer értékei szerint, nem lehet 1,5 x WLL-nél magasabb értékű terhet megemelni, valamint 1,5xWLL-nél nagyobb feszítési erőt mérni a rendszerre.

-  A túlterhelés elleni védelmi rendszerre mért többszörös terhelés kárt okozhat abban, lecsökkentheti a terhelési határértékeket.

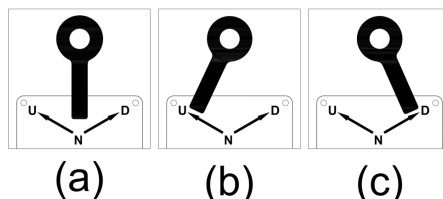



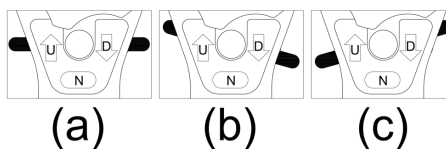



2. Kép



3. Kép

- Leengedéshez vagy elengedéshez a szelektort állítsuk „D” pozícióra, majd az indítókart mozgassuk előre vagy hátra.

Fontos:

-  Amikor a csigasort használaton kívül állítjuk, bizonyosodjunk meg arról, hogy ne legyenek rajta terhek és a láncot kiengedjük annyira, hogy azt a teherről le lehessen csatlakoztatni.
-  Amikor nincs teher a szerkezetre csatlakoztatva, sose hagyjuk a szelektort „N” pozícióban vagy a csigasorra feszítést előidézve.
-  Bizonyosodjunk meg arról, hogy a szelektor a kívánt pozícióban legyen, és nem két opció között.
-  A munkafolyamat során vagy, amikor a teher felfüggesztésre került, tilos a kart mozgatni.
-  A teher kiegyensúlyozatlan mozgatásának elkerülése végett, tanácsoljuk, hogy az indító kart határozottan és gyorsan mozgassuk.
-  A teher szaggatott mozgatásának elkerülése végett, a mozgó kart egyenletes mozdulatokkal irányítsuk.

HASZNÁLATI KÉZIKÖNYV ÉS ÚTMUTATÓ

HU

TÁROLÁS

A csigasort, száraz nedvességtől mentes környezetben, felfüggesztve kell tárolni, így megelőzhető a teher lánc összecsavarodása. A tárolás előtt kenőolajjal kell megtisztítani és sikósítani a csigasort.

TEHER LÁNC

A csigasort jó állapotának és megfelelő használatának biztosítása érdekében, a láncot rendszeresen szakemberrel le kell ellenőriztetni. A láncot rendszeresen meg kell tisztítani és sikósítani kell kenőolaj felhasználásával.

! A láncot tilos magas hőmérsékletnek, kémiai vegyületeknek, dörzsölő hatású anyagoknak, valamint ívhegesztésnek kitenni.

KARBANTARTÁS

A csigasort időszakonként le kell ellenőrizni és terhelési tesztet kell rajta elvégezni, amit kizárólag szakember végezhet el, legalább évente egyszer, de minden esetben, a felhasználási országban érvényben lévő biztonsági előírásoknak megfelelően.

Időszakonként, elsősorban a komoly vagy hosszútávú terhelés esetén, a mechanikai elemeket kenő olajozni kell.

! A féknek mindig száraznak és tisztának kell lennie. A kenőolajnak tilos a fékpofákkal érintkeznie.

A kampók állapotát rendszeresen le kell ellenőrizni. A kampó nyitásban elfogadható maximális deformitás ("D", Kép 1a – Kép 1b) 3 mm.

GARANCIA

A jelen eszközt, az EU-ban érvényes irányelvek szerint gyártották és tesztelték; a terméket professzionális használat esetén 12 hónapos, nem professzionális használat esetén 24 hónapos garancia fedi.

Kizárólag az anyaghibából vagy gyártási hibából adódó terméket javítják vagy cserélik garanciálisan, a gyártó megítélése szerint.

Egy vagy több garanciális munka elvégzése nem módosítja a garancia lejárat dátumát.

A garancia nem fedi az elhasználódásból, helytelen vagy szabálytalan használatból származó károkat, a leesésből és/vagy leejtésből származó töréseket. A garancia érvényét veszti, ha az eszközön módosítást végeznek, ha az átszerelik vagy a szervizközpontba már bontott állapotban érkezne be. Kifejezetten garancián kívül maradnak a személyi és/vagy tárgyakban okozott károk legyenek azok közvetett és/vagy közvetlenek, bármilyen természetűek és/vagy jellegűek.

Lépjén kapcsolatba az ügyfélszolgálattal

Beta Utensili S.p.a. – Divisione Robur
Zona Industriale - C.da San Nicola
67039, Sulmona (L'Aquila) - OLASZORSZÁG
Tel. +39 0864.2504.1 – Fax +39 0864.253132
info@roburitaly.com

BALESET ESETÉN KÖVETENDŐ ELJÁRÁS

A csigasort hibás működése esetén:

- Azonnal állítsunk le minden jellegű munkafolyamatot.
- Jelöljük ki egy biztonsági zónát.
- Hívjuk a helyszínre a teher eltávolításra szakosodott személyzetet.

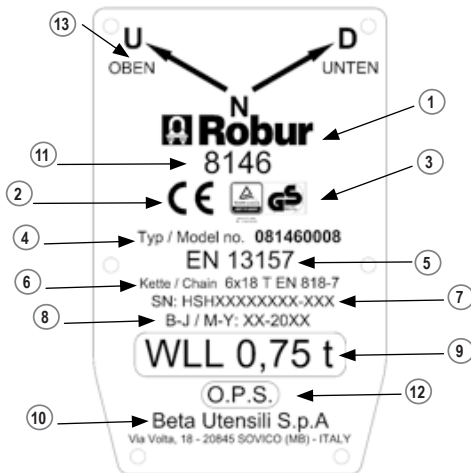

4a. Kép

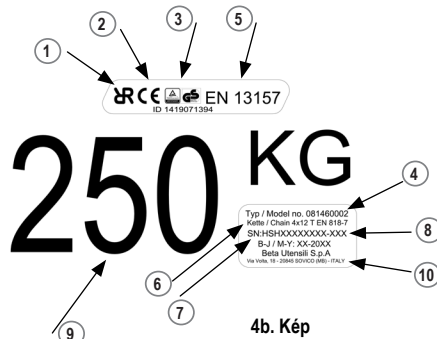

4b. Kép

MARCADO

Toda la información del polipasto está contenida en una placa de datos fijada en el propio polipasto (Fig. 4a - Fig. 4b).

A jelölések olvasata:

- 1) A gyártó logója (Robur)
- 2) CE márkajel
- 3) TUV-GS logo
- 4) Modell száma
- 5) Jogszabályi hivatkozás
- 6) Lánc nagysága és fokozata
- 7) Sorozatszám
- 8) A gyártás hónapja és éve
- 9) Munkaterhelési határ
- 10) Beta Utensili S.p.A.
- 11) Termék száma
- 12) Túlterhelési rendszer elleni védelem megnevezése (ha ilyen van)
- 13) Az emelő csigasort mozgás kijelzője

A sorozatszám két elemből tevődik össze:

- a) Gyártási sorszám
- b) Növekvő sorszám

a b
HSZXXXXX-XXX

TILTOTT FELHASZNÁLÁSOK

Tilos:

- A csigasort használni, ha a jelen általános leírásban kikötöttek nincsenek tiszteletben tartva.
- A csigasort használni, ha az adat tábla és/vagy a jelölések hiányoznának és/vagy olvashatatlanok.
- A csigasort használni, ha az eszköz vagy kiegészítői nincsenek megfelelő jó állapotban.
- A csigasort használni, ha a lánccs és a kampó nincsenek jól installálva.
- A csigasort használni, ha a biztonsági egységek nem működnek megfelelően vagy sérültek lennének.
- A csigasor irányítókárját meghosszabbítani.
- A túlterhelés ellen védő rendszert jogosulatlanul szabályozni (ha ilyen van).
- A csigasort a saját felfüggesztő kampójától eltérő eszközzel rögzíteni.
- A felfüggesztő kampót blokkolni.
- A csigasort a jelen használati útmutatóban kikötöttektől eltérő célra vagy eltérő beállítással használni.
- A csigasorra motort csatlakoztatni vagy az itt leírtaktól eltérő módon beindítani.
- A csigasort nagynyomású eszközzel tisztítani és/vagy agresszív kémiai anyagot használni hozzá (pl.-ul: savak, klóros termékek).
- A csigasort a WLL érték feletti szinten használni.
- A csigasort $-10^{\circ}\text{C} + 50^{\circ}\text{C}$ alatti vagy feletti hőmérsékletű környezetben használni.
- A csigasort olyan környezetben használni, ahol a szél sebessége veszélyeztetné az eszköz stabilitását az emelési folyamat során.
- A csigasort személyek felemelésére vagy mozgására használni.
- A csigasort maró hatású vagy robbanásveszélyes környezetben használni.
- Rögzített terhet megemelni vagy elhúzni.
- A csigasort vagy a láncot keletyének használni.
- A csigasort földelésnek vagy elektromos vezetőknek használni.
- A terhet a kampó hegyére támasztani.
- Az irányító kart erőltetni, amikor az alsó menetvégi zárás vagy az emelő kampó a csigasor testre támaszkodik.
- Az indítókarral ütni.
- A szelektort „N” pozícióra állítani, miközben a láncon feszítés van alkalmazva.
- A megemelendő terhet oldal irányba húzni.
- A csigasor alatt meglengetni a terhet.
- A csigasor alatt megállni vagy az alatt mozogni.
- A csigasoron dolgozni anélkül, hogy a terhet eltávolították volna.
- Egy művelet során vagy miközben a csigasorra teher van felfüggesztve, az irányító kart mozgatni.

EU MEGFELELŐSÉGI BIZONYLAT CE

Teljes felelősségünk tudatában kijelentjük, hogy az itt leírt termék megfelel a 2006/42/CE Gépekről szóló irányelv és annak mindenkorai módosításai által előírt kikötéseknek, valamint az EN 13157 normatívának:
• EN 13157

A Technikai Iratanyag elérhetősége:
BETA UTENSILI S.P.A. – Divisione Robur
Zona Industriale - C.da San Nicola
67039 Sulmona (L'Aquila)
OLASZORSZÁG

INSTRUKCJA OBSŁUGI I ZALECENIA

PL

INSTRUKCJA OBSŁUGI I ZALECENIA ODNOŚNIE WCIĄGNIKÓW DŹWIGNIOWYCH 8146 - 8146C

BETA UTENSILI S.P.A. – Divisione Robur
Zona Industriale - C.da San Nicola
67039, Sulmona (L'Aquila)
WŁOCHY

Dokumentacja oryginalna sporządzona jest w języku WŁOSKIM.

UWAGA



É IMPORTANTE LER O PRESENTE MANUAL COMPLETAMENTE ANTES DE UTILIZAR O GUINCHO. SE AS NORMAS DE SEGURANÇA E AS INSTRUÇÕES OPERACIONAIS NÃO FOREM RESPEITADAS, PODEM OCORRER ACIDENTES GRAVES.

Starannie przechowywać instrukcje dotyczące bezpieczeństwa i przekazać je personelowi korzystającemu z urządzenia. W przypadku utraty lub zniszczenia instrukcji obsługi, można ją łatwo pobrać na stronie internetowej producenta: www.beta-tools.com

OGÓLNE OSTRZEŻENIA

- Przed każdym użyciem wciągnika upewnić się, że:
- Wciągnik wzrokowo przedstawia się w dobrym stanie;
- Łańcuch nośny i haki są w dobrym stanie (np. bez śladów zużycia, zgięcia, korozji);
- Obecny jest dolny ogranicznik krańcowy;
- Wciągnik spełnia wszystkie wymogi przepisów prawa pracy dotyczące instalacji, okresowych kontroli, konserwacji i użytkowania;
- Wciągnik musi być regularnie sprawdzany i konserwowany przez kompetentną osobę, aby zapewnić jego bezpieczne użytkowanie. Należy go sprawdzać pod kątem oznak korozji lub przedwczesnego zużycia, w zależności od warunków pracy.
- Upewnić się, że wszystkie osoby, które muszą korzystać z wciągnika, są odpowiednio przeszkolone, znają wszystkie funkcje i czynności do wykonania przy użyciu sprzętu, oraz znają wszystkie przepisy i wymagania bezpieczeństwa.
- Wciągnik może być używany wyłącznie w pełni przestrzegając wszystkich przepisów bezpieczeństwa i obowiązujących przepisów w miejscu użytkowania, dotyczących instalacji, użytkowania, konserwacji i kontroli urządzeń do podnoszenia.
- Za wciągnik musi być odpowiedzialna osoba, która doskonale zna wszystkie przepisy obowiązujące w miejscu użytkowania i jest uprawniona do ich egzekwowania.
- Montaż i uruchomienie wciągnika należy wykonywać w warunkach bezpieczeństwa dla instalatora, zgodnie z obowiązującymi przepisami.
- Beta Utensili S.p.A. zrzeka się wszelkiej odpowiedzialności za użytkowanie wciągnika w jakiegokolwiek konfiguracji użytkowania i montażu innej niż opisane w niniejszej instrukcji obsługi.
- Wciągnik musi być przymocowany i zakotwiczony do konstrukcji o wystarczającej odporności mechanicznej, aby wytrzymać dopuszczalne obciążenie robocze (WLL).
- Podczas korzystania z wciągnika użytkownik musi być pewien, że łańcuch nośny jest stale napięty przez ładunek i że nie jest on czasowo ograniczany przez przeszkodę podczas opuszczania. Może to spowodować zerwanie łańcucha po uwolnieniu ładunku.
- Podczas korzystania z wciągnika użytkownik musi upewnić się, że nie znajdują się przeszkody, które mogłyby porysować łańcuch.
- Jeśli do podnoszenia ładunku stosuje się kilka wciągników, wymagany jest schemat podnoszenia, określony i zatwierdzony przez wykwalifikowanego technika.
- Beta Utensili S.p.A. nie ponosi odpowiedzialności za konsekwencje wynikające z używania wciągnika w połączeniu z innymi urządzeniami podnoszącymi innych producentów.
- Operator musi stale obserwować ładunek, aby zapobiec jakimkolwiek ryzyku przytrzymania podczas operacji podnoszenia

(w górę lub w dół).

- Wciągnik, w tym łańcuch nośny i haki, nie może być demontowany ani naprawiany przez osoby nieupoważnione. Wszelkie naprawy lub nieautoryzowany demontaż uwalniają Beta Utensili z wynikającej z tego odpowiedzialności.
- Wciągnik nie może być przerabiany. Beta Utensili S.p.A. zrzeka się wszelkiej odpowiedzialności za konsekwencje wynikające z wszelkich modyfikacji wciągnika lub przez usunięcie części tworzących urządzenie.
- Beta Utensili S.p.A. gwarantuje działanie dostarczonego wciągnika tylko wtedy, gdy jest on wyposażony w oryginalne części i komponenty, w tym łańcuch i haki, zgodnie ze specyfikacjami wskazanymi w niniejszej instrukcji obsługi. Wymiana oryginalnych części i komponentów, w tym łańcucha i haków, na części innego producenta zwalnia Beta Utensili S.p.A. od wszelkiej odpowiedzialności za jakiegokolwiek wynikające z tego konsekwencje.
- Tabela konserwacji na końcu niniejszej instrukcji obsługi musi być aktualizowana tak, jak karta konserwacji przez kompetentną osobę.
- Gdy nie jest używany, wciągnik musi być przechowywany w miejscu niedostępnym dla osób nieupoważnionych do jego użytkowania.
- Jeżeli wciągnik musi zostać definitywnie wycofany z eksploatacji, należy przestrzegać wszystkich przepisów ochrony środowiska obowiązujących w Kraju użytkowania.
- Operator, przed rozpoczęciem pracy z wciągnikiem musi upewnić się, że ma stabilne podparcie; w przeciwnym razie musi być odpowiednio zabezpieczony.
- Podczas pracy nie należy podejmować żadnych działań, które mogłyby odwrócić uwagę operatora.
- Przed użyciem wciągnika, aby uniknąć wypadków lub uszkodzenia sprzętu, operator musi upewnić się, że ma kompletną widoczność i że pomieszczenie jest odpowiednio oświetlone.
- Operator nie może pozostawiać wciągnika bez nadzoru przez dłuższy czas; jeżeli nie można uniknąć tego stanu, operator musi upewnić się, że nie może to stanowić zagrożenia dla osób lub sprzętu.

OPIS WCIĄGNIKA

Wciągnik dźwigniowy Robur to przenośny wciągnik obsługiwany ręcznie za pomocą dźwigni. Nadaje się do:

- Podnoszenia;
- Ciągnięcia;
- Napinania;
- Holowania.

INSTRUKCJA OBSŁUGI I ZALECENIA

PL

Zwykle stosowany jest podłączony do stałego punktu zakotwiczenia. Produkowany jest z wysokiej jakości materiałów i ma zwartą, lekką i poręczną konstrukcję. Jest przenośny i łatwy w instalacji. Wyposażony w System zapadkowy z podwójną zapadką, który gwarantuje podnoszenie, ciągnięcie, napinanie i holowanie w warunkach całkowitego bezpieczeństwa dla operatora.



Łańcuch nośny jest wyposażony w dolny ogranicznik krańcowy (Rys. 1a-1b). Zabrania się mocowania ładunku na ograniczniku krańcowym.

Urządzenie rozłączania umożliwia szybką i łatwą regulację łańcucha za pomocą ogranicznika krańcowego.



Regulacja łańcucha musi być wykonywana bez umocowanego ładunku.

DANE TECHNICZNE

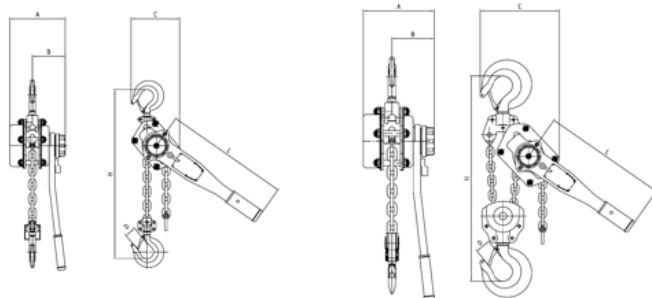

Rys. 1a

0,75-3T

6T

WLL (t)	Standardowa wysokość podnoszenia (m)	Minimalna odległość między hakami H (mm)	Wysiłek operacyjny przy mocy nominalnej (daN)	Liczba pociągnięć łańcucha	Rozmiary łańcucha (mm)					Wymiary (mm)	Waga netto (kg)	Kod
					A	B	C	D	L			
0,75	1,5	320	21	1	151	91	135	32	290	6x18	6,5	081460008
1,5	1,5	380	41	1	179	105	155	36	415	8x24	11	081460015
3,0	1,5	480	41	1	195	109	211	46	415	10x30	18,5	081460030
6,0	1,5	600	46	2	195	109	254	46	415	10x30	27,5	081460060

Uwaga: rozmiary 0,75 t i 1,5 t są wyposażone w system zabezpieczenia przed przeciążeniem..

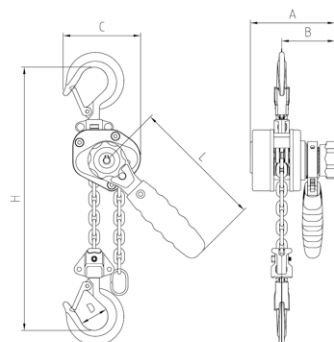



Rys. 1b

WLL (t)	Standardowa wysokość podnoszenia (m)	Minimalna odległość między hakami H (mm)	Wysiłek operacyjny przy mocy nominalnej (daN)	Liczba pociągnięć łańcucha	Rozmiary łańcucha (mm)					Wymiary (mm)	Waga netto (kg)	Kod
					A	B	C	D	L			
250	1,5	230	20,7	1	101	63	92	32	160	4x12	2,5	081460002

INSTRUKCJA OBSŁUGI I ZALECENIA

PL

ŚRODKI OCHRONY OSOBISTEJ, KTÓRE MUSZĄ BYĆ STOSOWANE

	OBUWIE OCHRONNE
	REKAWICZE CHRONIĄCE PRZED CZYNNIKAMI FIZYCZNYMI
	KASK

INSTALACJA

Przed rozpoczęciem instalacji należy przestrzegać ogólnych ostrzeżeń. Oraz:

- Skontrolować WLL wciągnika, aby sprawdzić, czy udźwig jest odpowiedni.
- Sprawdzać, czy łańcuch nośny nie jest splątany i czy jest prawidłowo zainstalowany.

Dopiero po wykonaniu kontroli wstępnych można połączyć wciągnik z punktem zakotwiczenia i przeprowadzić następujące kontrole:

- Sprawdzić, czy wciągnik jest prawidłowo zawieszony za pomocą haka do zawieszania i czy bezpiecznik jest całkowicie zamknięty.
- Sprawdzać, czy łańcuch nośny nie został skreślony podczas instalacji.
- Sprawdzić poprawność działania funkcji podnoszenia i opuszczania bez mocowania ładunku.
- Jeśli wciągnik jest zainstalowany na ruchomych urządzeniach kotwiczących (np. wózkach zawieszania), sprawdzić poprawność działania tych urządzeń.

Po pomyślnym zakończeniu tych kontroli umieścić ładunek w położeniu i upewnić się, że:

- Urządzenie do mocowania ładunku opiera się całkowicie na haku ładunkowym i można całkowicie zamknąć bezpiecznik.
- Ładunek na wciągniku może swobodnie wyrównać się ze swoim punktem kotwienia.

OPERACJA

Aby wyregulować długość łańcucha do podnoszenia, należy wykonać następujące czynności:

- Ustawić przełącznik ruchu w położeniu neutralnym „N” (Rys. 2a - Rys. 3a).
- Obrócić pokrętło w lewo, aby otworzyć hamulec; łańcuch jest zwolniony.
- Jeśli nie można obrócić pokrętła, ustawić przełącznik w pozycji opadania „D” (Rys. 2c - Rys. 3c) i pociągnąć łańcuch w dół za pomocą haka ładunkowego; następnie ustawić przełącznik z powrotem w pozycji „N” i pociągnąć za zwolniony łańcuch za pomocą dolnego ogranicznika krańcowego.

- Przymocować hak ładunkowy do ładunku, który ma być podnoszony lub ciągnięty, lub do punktu, gdzie należy zastosować napinanie. Delikatnie napinać łańcuch, pociągając dolny ogranicznik krańcowy.
- Obrócić pokrętło zgodnie z ruchem wskazówek zegara; hamulec jest zamknięty, a łańcuch współpracuje teraz z wciągnikiem.

Manewrowanie wciągnika:

- Aby podnosić, ciągnąć, napinać, ustawić przełącznik w pozycji „U” i popychać dźwignię uruchamiającą do przodu i do tyłu.

Uwaga: rozmiary z systemem zabezpieczenia przed przeciążeniem nie mogą wykonywać podnoszenia, jeżeli ładunek jest większy niż 1,5 razy WLL, ani nie można przyłożyć napięcia o sile większej niż 1,5 razy WLL.

-  Powtarzanie uruchamiania Systemu zabezpieczenia przed przeciążeniem może go uszkodzić, zmniejszając próg ograniczenia obciążenia.

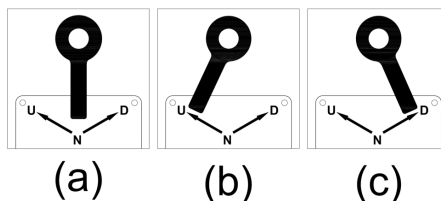



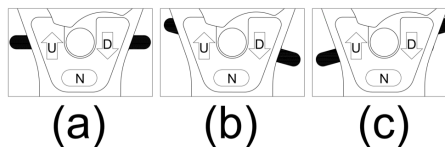



Rys. 2



Rys. 3

- Aby obniżyć lub zwalnic, ustawić przełącznik w pozycji „D” i popychać dźwignię uruchamiającą do przodu i do tyłu.

Ważne:

-  Wylączając wciągnik z eksploatacji, upewnić się, że nie są zawieszane żadne ładunki i że łańcuch jest zwolniony na tyle, aby można go było usunąć z ładunku.
-  Nigdy nie pozostawiać przełącznika w pozycji „N”, gdy zawieszony jest ładunek lub gdy wciągnik jest podczas napinania.
-  Upewnić się, że przełącznik znajduje się w żądanej pozycji, a nie między dwiema pozycjami.
-  Nie działać na pokrętło podczas manewru lub gdy ładunek jest zawieszony na wciągniku.
-  Aby zapobiec nierównoważonym ruchom ładunku, nie należy obsługiwać dźwigni uruchamiającej z nadmierną prędkością.
-  Aby zapobiec szarpnięciom ładunku, zaleca się obsługiwać dźwignię uruchamiającą w sposób ciągły.

INSTRUKCJA OBSŁUGI I ZALECENIA

PL

PRZECHOWYWANIE

Wciągnik powinien być przechowywany w stanie wiszącym, aby uniknąć zaplątania się łańcucha nośnego, w suchym otoczeniu odizolowanym od wody. Przed odłożeniem do przechowywania wyczyścić wciągnik i nasmarować łańcuch olejem smarowym.

ŁAŃCUCH NOŚNY

Aby zapewnić dobre warunki, podczas korzystania z wciągnika, łańcuch nośny musi być codziennie sprawdzany przez kompetentną osobę. Łańcuch należy czyścić i smarować w regularnych odstępach czasu za pomocą oleju smarowego.



Nie narażać łańcucha nośnego na działanie wysokich temperatur, chemikaliów, materiałów ściernych lub luków spawalniczych.

KONSERWACJA

Wciągnik musi być sprawdzany i okresowo testowany z ładunkiem przez kompetentną osobę, przynajmniej raz w roku, a w każdym razie zgodnie z przepisami bezpieczeństwa obowiązującymi w Kraju użytkownika.

Okresowo, szczególnie po ciężkim lub intensywnym użytkowaniu, komponenty mechaniczne należy smarować.



Hamulec musi pozostać czysty i suchy. Należy zawsze unikać kontaktu tarcz hamulcowych ze smarem.

Należy regularnie kontrolować stan haków. Maksymalne dopuszczalne odkształcenie przy otwieraniu ("D", Rys. 1a – Rys. 1b) haka wynosi 3 mm.

GWARANCJA

Ten sprzęt jest produkowany i testowany zgodnie z przepisami obowiązującymi obecnie w UE; jest objęty gwarancją 12 miesięcy do użytku profesjonalnego i 24 miesiące do użytku nieprofesjonalnego.

Usuwane są uszkodzenia spowodowane wadami materiałowymi lub produkcyjnym, poprzez naprawę lub wymianę wadliwych części, według naszego uznania.

Wykonanie jednej lub kilku interwencji w okresie gwarancyjnym nie zmienia daty jej wygaśnięcia.

Nie podlegają gwarancji wady spowodowane zużyciem, nieprawidłowym lub niewłaściwym użytkowaniem, uszkodzenia związane z uderzeniem i/lub upuszczeniem. Gwarancja wygasa również, jeśli zostały dokonane zmiany konstrukcyjne (modyfikacje), gdy sprzęt został naruszony lub gdy zostanie dostarczony do serwisu remontowy.

Są wyraźnie wykluczone szkody wobec osób i/lub rzeczy wszelkiego rodzaju i/lub natury, bezpośrednie i/lub pośrednie.

Kontaktować się z obsługą klienta

Beta Utensili S.p.a. – Divisione Robur
Zona Industriale - C.da San Nicola
67039, Sulmona (L'Aquila) - WŁOCHY
Tel. +39 0864.2504.1 – Fax +39 0864.253132
info@roburitaly.com

PROCEDURA AWARYJNA W RAZIE WYPADKU

W przypadku wadliwego działania wciągnika:

- Natychmiast zatrzymać wszystkie działania.
- Przygotować obwód bezpieczeństwa.
- Wezwać kompetentny personel, aby usunąć ładunek.

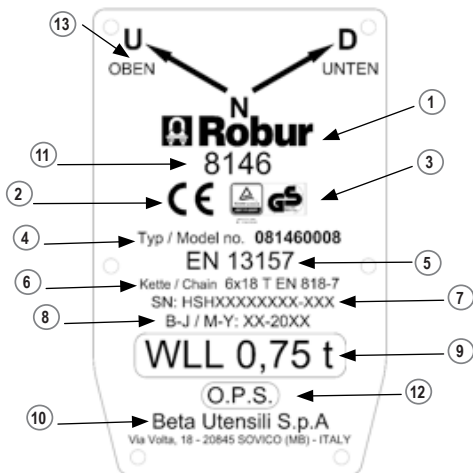

Rys. 4a

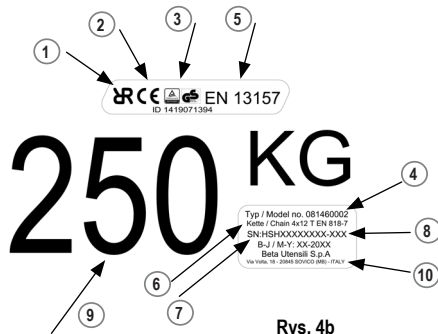

Rys. 4b

OZNAKOWANIE

Wszystkie informacje dotyczące wciągnika znajdują się na tabliczce znamionowej przymocowanej do wciągnika (Rys. 4a - Rys. 4b).

Jak czytać oznakowania:

- 1) Logo producenta (Robur)
- 2) Znak CE
- 3) Logo TUV-GS
- 4) Numer modelu
- 5) Norma referencyjna
- 6) Rozmiar i klasa łańcucha
- 7) Numer seryjny
- 8) Miesiąc i rok produkcji
- 9) Granica obciążenia roboczego
- 10) Beta Utensili S.p.A.
- 11) Nazwa artykułu
- 12) Wskazanie systemu zabezpieczenia przed przeciążeniem (jeśli występuje)
- 13) Wskaźnik ruchu wciągника dźwigniowego

Numer seryjny składa się z dwóch części:

- a) Numer partii
- b) Numer progresywny

a b
HSZXXXXX-XXX

INSTRUKCJA OBSŁUGI I ZALECENIA

PL

PRZECIWWSKAZANIA ODNOŚNIE UŻYCIA

Jest zabronione:

- Korzystanie z wciągnika, jeśli nie są przestrzegane wszystkie wskazówki zawarte w ostrzeżeniach ogólnych.
- Korzystanie z wciągnika, jeśli tabliczki znamionowej i/lub oznakowań brak i/lub są nieczytelne.
- Korzystanie z wciągnika, jeśli on sam i jego komponenty nie są w dobrym stanie.
- Korzystanie z wciągnika, jeśli łańcuch i haki nie są prawidłowo zainstalowane.
- Korzystanie z wciągnika, jeżeli urządzenia zabezpieczające nie działają prawidłowo lub są uszkodzone.
- Wydłużanie dźwigni uruchamiającej wciągnika.
- Manipulowanie systemem zabezpieczenia przed przeciążeniem w celu regulacji (jeśli występuje).
- Przymocowywanie wciągnika jakimkolwiek urządzeniem innym niż jego hak do zawieszania.
- Blokowanie haka do zawieszania.
- Używanie wciągnika do celów lub konfiguracji innych niż te opisane w niniejszej instrukcji obsługi.
- Motoryzowanie wciągnika lub uruchamianie go w sposób inny niż wskazano.
- Czyszczenie wciągnika za pomocą urządzeń wysokociśnieniowych i/lub agresywnych produktów chemicznych (np. kwasów, produktów chlorowanych).
- Używanie wciągnika przekraczając wartość WLL.
- Używanie wciągnika w środowisku o temperaturze poza przedziałem od -10°C do +50°C.
- Używanie wciągnika do podnoszenia ładunku w środowisku, gdzie prędkość wiatru może zagrozić stabilności.
- Używanie wciągnika do podnoszenia lub przenoszenia ludzi.
- Używanie wciągnika w środowisku wybuchowym lub korozyjnym.
- Usiłowanie podniesienia lub ciągnięcia unieruchomionego ładunku.
- Używanie wciągnika lub łańcucha nośnego jako zawiesia.
- Używanie wciągnika jako masy elektrycznej lub przewodnika elektrycznego.
- Nakładanie ładunku na końcówce haka.
- Nadwyrężanie dźwigni uruchamiającej, gdy dolny ogranicznik krańcowy lub hak podnoszący przylegają do korpusu wciągnika.
- Uderzanie dźwigni uruchamiającej.
- Ustawianie przełącznika w pozycji „N”, gdy łańcuch jest napinany.
- Ciągnięcie boczne ładunku do podnoszenia.
- Kołysanie ładunkiem pod wciągnikiem.
- Przebywanie lub poruszanie się pod ładunkiem.
- Wykonywanie interwencji na wciągniku bez uprzedniego usunięcia ładunku.
- Działanie na pokrętło podczas manewru lub gdy ładunek jest zawieszony na wciągniku.

DEKLARACJA ZGODNOŚCI UE

Niniejszym oświadczamy z pełną odpowiedzialnością, że opisany produkt jest zgodny ze wszystkimi odnośnymi przepisami Dyrektywy Maszynowej 2006/42/WE wraz ze zmianami, a także z następującą normatywą:

- EN 13157

Dokumentacja techniczna dostępna jest pod adresem:
BETA UTENSILI S.P.A. – Divisione Robur
Zona Industriale - C.da San Nicola
67039 Sulmona (L'Aquila)
WŁOCHY



BETA UTENSILI S.p.A. – DIVISIONE ROBUR

Zona Industriale - C.da San Nicola,
67039, SULMONA (AQ) - ITALIA

www.beta-tools.com